

# TOMCAT®

# HERO

## BENUTZERHANDBUCH (DE)

MODELLE:

30" Disk

34" Disk

29" Cylindrical

33" Cylindrical

28" EDGE

32" EDGE

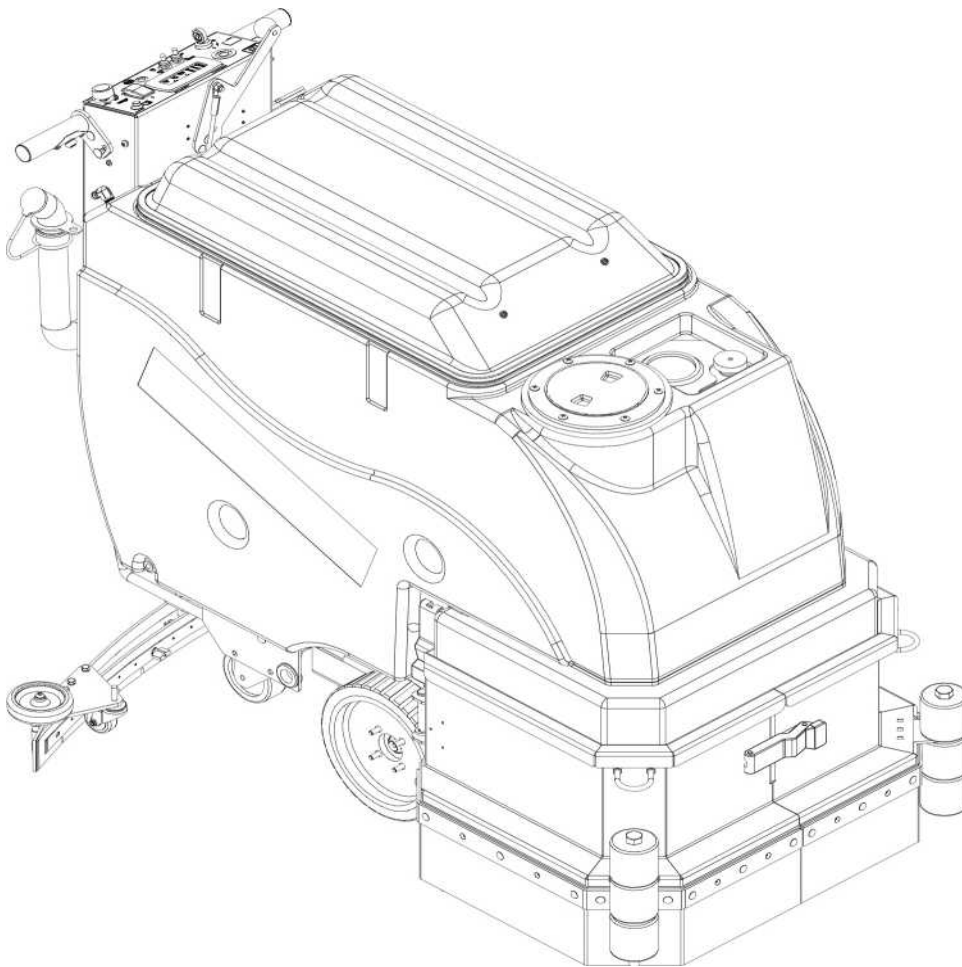

Lesen Sie dieses Handbuch vor der Nutzung der Maschine



Lesen Sie die Sicherheitshinweise vor der Nutzung der Maschine

www.tomcatequip.com  
1711 South Street Racine,  
WI 53404 (USA)  
(800)450-9824 | (+001)262-681-6470 ©  
2016 RPS Corporation

Für mehr Informationen scannen Sie den QR Code



VERSION 16.174  
TC-HERO-OP-DE

## EINLEITUNG

Dieses Handbuch wird mit jeder neuen Maschine erstellt. Dieses Handbuch wird Ihnen zu einer optimalen Nutzung und zur Erzielung der besten Ergebnisse mit Ihrer Maschine verhelfen. Lesen Sie sich das komplette Benutzerhandbuch durch bevor Sie diese Maschine nutzen.

Diese Maschine leistet zum minimalsten Preis eine exzellente Leistung:

- Die Wartung der Maschine wird von einem lokalen lizenzierten Hersteller regelmäßig durchgeführt.
- Die Maschine ist mit Vernunft und Vorsicht zu bedienen.
- Die Maschine wird mit Ersatzteilen des Herstellers gewartet.

## “STANDORT” DER SERIENNUMMER

Die Seriennummer befindet sich in der unteren Hälfte unterhalb der Maschinensteuerung.

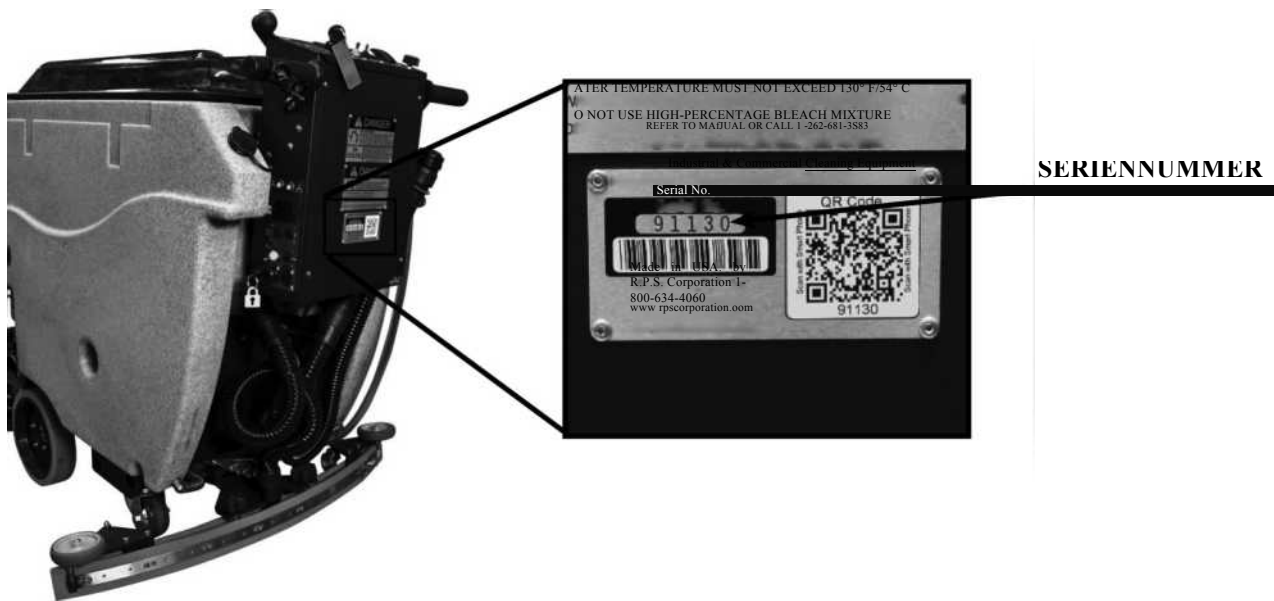

DA DIE VERBESSERUNG UNSERER PRODUKTE UNSER HÖCHSTES STREBEN IST KÖNNEN JEDERZEIT (OHNE VORHERIGE BEKANNTMACHUNG) ÄNDERUNGEN VORGENOMMEN WERDEN



	"Standort" Seriennummer.....	2
	Inhaltsverzeichnis.....	3
	Sicherheitshinweise.....	4
	Sicherheitshinweise.....	6
	LCD Bildschirm.....	7
	Bedienung.....	8
	Batterie Einstellung.....	9
	Trennen/ Lösen der Gummilippen .....	10
	Verstellen der Gummilippen .....	11
	Trennen des Ladekabels .....	12
	Vorwärtsfahren.....	13
	Rückwärtsfahren .....	14
	Befüllen des Reinigungstanks .....	15
	Anleitung Schrubbvorgang .....	16
	Ablassen des Schmutzwassertanks .....	17
	Ablassen des Lösungsmitteltanks .....	18
	Spülen des Schmutzwassertanks .....	19
	Reinigen des Abflussbehälters .....	20
is	Reinigen des walzenförmigen Auffangbehälters .....	21
	Reinigen des Filterboxsystems.....	22
lo	Abtrennen der Scheibenbürsten.....	23
	Abtrennen der walzenförmigen Bürsten.....	24
	Abtrennen der EDGE Pads .....	25
	Laden der Batterien .....	26
	Laden der Batterien .....	27
	Ersatzteile .....	28
	<b>Round Disk Brushes:</b> .....	28
	<b>Round Disk Pads:</b> .....	28
	<b>Cylindrical Brushes:</b> .....	28
	<b>EDGE Pads and Screens:</b> .....	28
	<b>EDGE Grip Face:</b> .....	29
	<b>Squeegee Blade Kits &amp; Complete Squeegee Assemblies:</b> .....	29

In diesem Handbuch sehen Sie vier verschiedene Sicherheitslabels:

**GEFAHR**

GEFAHR weist auf eine gefährliche Situation hin, welche, sollte sie nicht vermieden werden zu ernsthaften Verletzungen oder dem Tod führen können.

**ACHTUNG**

ACHTUNG weist auf potentielle Gefahren hin, die sollten sie nicht verhindert werden, zu kleineren bis mittleren Verletzungen oder Schäden an der Maschine oder der Umgebung führen kann. ACHTUNG kann auch verwendet werden um vor unsachgemäßen Umgang zu warnen.

**WARNUNG**

WARNUNG weist auf eine gefährliche Situation hin, welche, sollte sie nicht vermieden werden, zu ernsthaften Verletzungen oder dem Tod führen können.

**HINWEIS**

HINWEIS enthält wichtige Informationen, die jedoch nicht mit Verletzungen verbunden sind. Es handelt sich lediglich um ggf. Sachbeschädigung oder Garantie-Wartungsangelegenheiten.

Ihre und die Sicherheit anderer ist uns wichtig. Bitte bedienen Sie diese Maschine vorsichtig und verantwortungsbewusst.

**BEDIENEN SIE DIESE MASCHINE NICHT:**

- Außer Sie wurden von einem autorisierten und qualifizierten Händler eingewiesen
- Außer Sie haben das Handbuch vollständig gelesen und verstanden
- Auf Oberflächen mit einer größeren Steigung als 2% und ohne eine funktionsfähige Handbremse
- Auf Oberflächen mit einer größeren Steigung als 8% zu keiner Zeit
- Auf Ladeflächen

**BEI DER BEDIENUNG DER MASCHINE:**

- Entfernen Sie alle losen Gegenstände auf der Oberfläche die von der Maschine aufgewirbelt werden könnten
- Halten Sie die Hände und Füße von dem Schwing-Pad fern
- Verwenden Sie die Maschine nicht in der Umgebung von entflammaren Materialien, bei Rauch oder Nebel
- Gehen Sie bei dem Umgang mit der Maschine in der Nähe von Wänden und Gegenständen vorsichtig vor

**VOR DEM ABSTELLEN DER MASCHINE:**

- Lassen Sie den Reinigungsmittel-und Frischwassertank nur in geeignete Behälter ab
- Stellen Sie die Maschine auf einer geeigneten Fläche ab, schalten Sie die Maschine AUS/OFF und ziehen Sie die Schlüssel ab

**VOR DER INSTANDHALTUNG DER MASCHINE:**

- Trennen Sie die Batterien

<b>GEFAHR</b>	<b>GEFAHR</b>
Bei der Ladung von Batterien formt sich ein wasserstoffhaltiges Gas. Offene Flammen oder Funken können das Gas zum explodieren bringen. Dies stellt eine ernsthafte Gefahr für Dinge und Leben dar. Laden Sie die Batterien nur in einer gut belüfteten Umgebung.	Enflammare Materialien können Explosionen oder Feuer verursachen. Verwenden Sie keine entflammaren Materialien im Tank oder in der Nähe der Maschine.

## WARNUNG

Die Batterien in dieser Maschine produzieren gefährliche Spannungen die einen Stromschlag und Verbrennungen verursachen können. Trennen Sie vor einer Wartung die Maschine.

## WARNUNG

Betreiben Sie die Maschine auf Rampen immer von gerade oben nach gerade unten oder andersherum, aber niemals quer zur Steigung. Versuchen Sie stets gleichmäßig zu fahren. Das Umkippen kann zu schweren Verletzungen oder zum Tod führen.

## WARNUNG

Verwenden Sie kein Wasser das eine Temperatur von 135°F / 57°C überschreitet. Heißeres Wasser kann die Tank-Garantie mindern.

## WARNUNG

Parken Sie die Maschine nicht auf Rampen oder Schrägen. Parken Sie die Maschine immer auf einer geraden und festen Oberfläche. Nutzen Sie die Maschine weder draußen noch auf unebenen Oberflächen.

## WARNUNG

Die Batterien enthalten ätzende Säure die zu Verbrennungen auf der Haut führen kann. Sollte Ihre Haut oder Kleidung in Kontakt mit Batteriesäure kommen, spülen Sie die betroffenen Stellen sofort mit kaltem Wasser aus. Sollte die Säure mit Ihrem Gesicht oder in Ihre Augen gelangen suchen Sie bitte zudem einen Arzt auf.

## WARNUNG

Um einen Stromschlag zu vermeiden, betreiben Sie die Maschine nicht auf Oberflächen mit Bodensteckdosen.

## ACHTUNG

Um Schäden an der Maschine zu vermeiden, verwenden sie nur Reinigungsmittel und Ersatzteile die vom Hersteller empfohlen werden.

## ACHTUNG

Betreiben Sie die Maschine nicht sollten Teile fehlen oder beschädigt sein.

## WARNUNG

Kleiden Sie sich sicher. Tragen Sie beim führen der Maschine keine Ringe oder sonstigen metallische Dinge, da sie zu Stromschlägen oder ernsthaften Verbrennungen führen können.

## WARNUNG

Die Warnhinweise (auf den Gerät) dürfen weder entfernt, noch übermalt oder zerstört werden. Sollten die Warnschilder beschädigt sein, wählen Sie die 1-262-681-3583 für kostenlosen Ersatz.

## WARNUNG

Kleiden Sie sich sicher. Halten Sie sich mit Ihren Füßen, Händen, als auch lose Kleidung (z.B. Schal) fern von beweglichen Teilen der Maschine, Lose oder baumelnde Kleidungsstücke können zu ernsthaften Verletzungen oder den Tod führen.

## WARNUNG

Schalten Sie die Maschine immer AUS/OFF wenn Sie die Maschine verlassen. Achten Sie darauf, dass keine unberechtigten Personen die Maschine führen.

## WARNUNG

Transportieren Sie keine Menschen mit der Maschine und verwenden Sie sie niemals als Leiter.

## WARNUNG

Bevor Sie die Maschine auf schrägen Oberflächen verwenden müssen Sie das dynamische Bremssystem verstehen. Die Maschine könnte wegrollen.

## WARNUNG

Tragen Sie für die Wartung der Maschine immer Sicherheitskleidung (Brille, Handschuhe, etc.). Batteriesäure kann zu Explosionen oder ernsthaften Verletzungen führen.

## ACHTUNG

Verwenden Sie immer das automatische Ladegerät das Ihnen vom Hersteller für den Ladevorgang Ihrer Maschine zur Verfügung gestellt wird. Es ist speziell für diese Maschine entwickelt und lädt die Batterien mit einer optimalen Spannung. Sollten Sie ein anderes Gerät verwenden müssen, trennen Sie (um Schäden zu vermeiden) die Batterien vor dem Ladevorgang.

## ACHTUNG

Um Schäden an der Elektronik der Maschine zu vermeiden lassen Sie die Maschine nicht draußen stehen. Strahlen Sie sie auch nicht zu Reinigungszwecken ab.



Sicherheitshinweise

## SAFETY LABELS

Lesen Sie und verinnerlichen Sie alle Sicherheitshinweise Ihrer HERO. Sollten Sie Fragen zu den Schildern und Hinweisen haben, diese fehlen oder beschädigt sein, fragen Sie bitte Ihren Vorgesetzten.

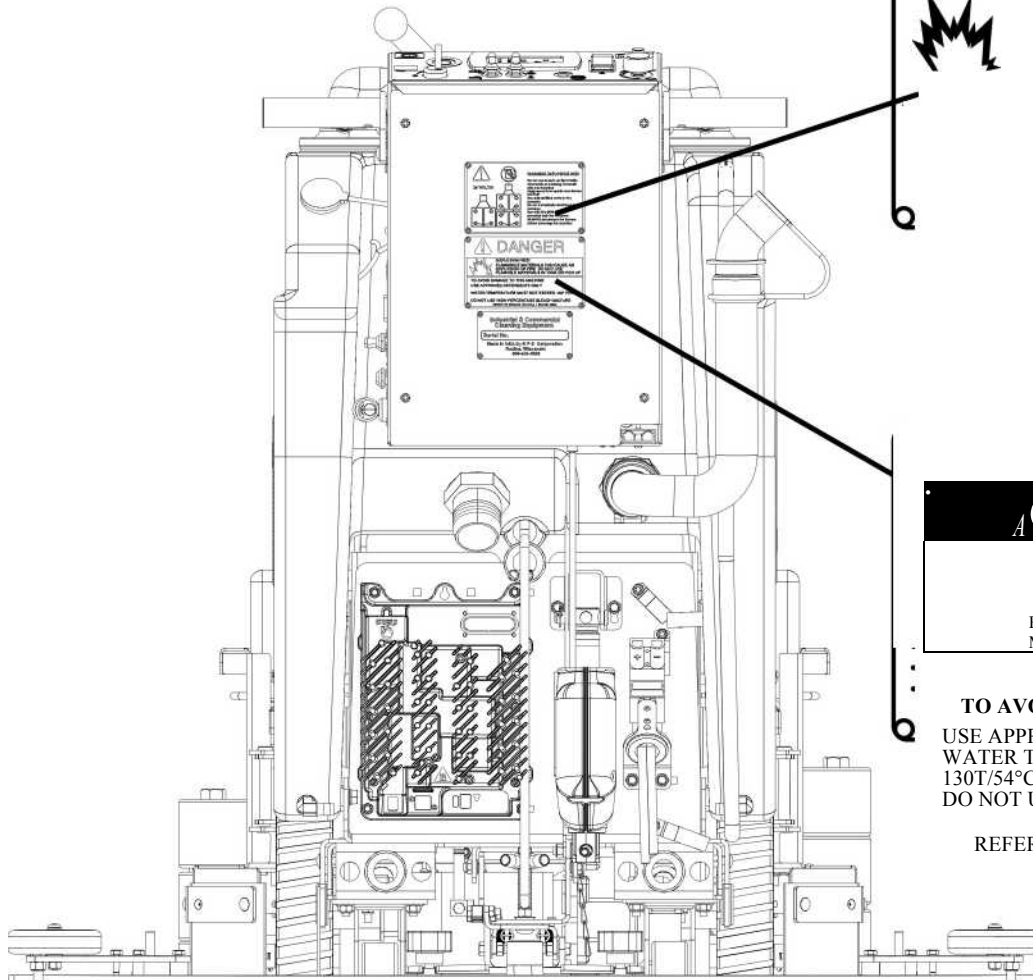

### GEFAHR

#### EXPLOSION RISK!

EXPLOSIVE HYDROGEN GAS FORMS WHEN BATTERIES ARE CHARGING. AN OPEN FLAME OR SPARK CAN CAUSE THIS GAS TO EXPLODE. ONLY CHARGE THE BATTERIES IN THIS MA-

USE ONLY DISTILLED WATER IN THE BATTERIES. USE ONLY THE OEM CHARGER PROVIDED WITH THE MACHINE. ALWAYS DISCONNECT THE BATTERY BEFORE SERVICING THE MACHINE.

REFER TO MANUAL OR CALL +011-262-681-3583

#### BATTERY CHARGING LABEL

### GEFAHR

#### EXPLOSION RISK!

FLAMMABLE MATERIALS CAN CAUSE AN EXPLOSION OR FIRE. DO NOT USE FLAM- ■ MABLE MATERIALS IN TANK OR PICK UP.

#### TO AVOID DAMAGE TO THIS MACHINE:

USE APPROVED DETERGENTS ONLY  
WATER TEMPERATURE MUST NOT EXCEED 130T/54°C  
DO NOT USE HIGH-PERCENTAGE BLEACH MIXTURE

REFER TO MANUAL OR CALL +011-262-681-3583

PART#: 253-7280

PART#: 5-728



SCREEN #1 (OPERATOR)

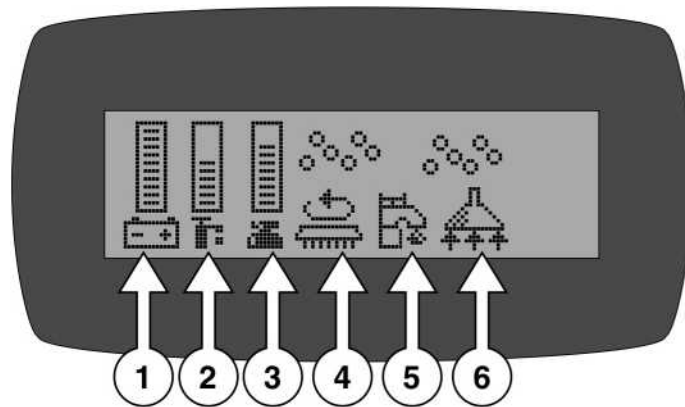

SCREEN #2 (MAINTENANCE)

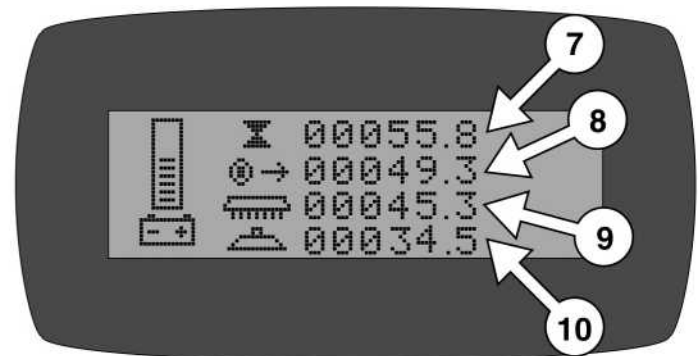

SCREEN #3 (WITH ERROR CODE)

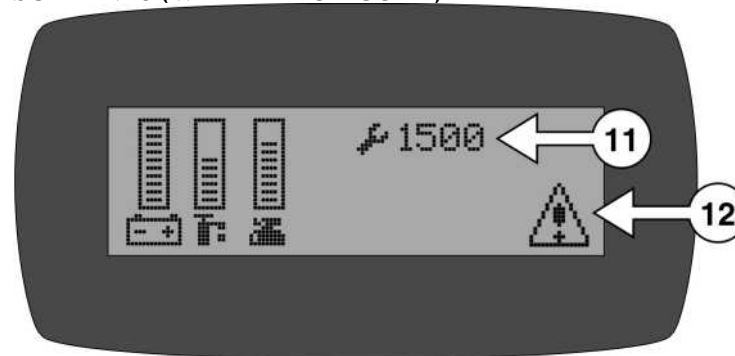

\* USE GREEN MENU SELECTION BUTTON ON CONTROL PANEL TO CHANGE SCREENS \*\*

1. BATTERIE LADEZUSTAND – Zeigt den Ladezustand der Batterien an (Wird auf allen Menü Bildschirmen angezeigt)
2. REINIGUNG OUTPUT INDIKATOR – Zeigt den Auslauf (output) in Gallonen an (GPM) 0 - 1.0
3. SCHRUBB DECK DRUCK REGLER – Senkt den Druck auf die Bürsten/Pads
4. SCHRUBB MOTOR AN/ON – Zeigt an, dass die Schrubb Bürsten und der Motor an sind
5. LÖSUNGSMITTEL AN/ON – Zeigt an, dass die Lösungsmittel AN/ ON sind
6. SAUGER AN/ON – Zeigt an, dass der Sauger AN/ON ist
7. SCHLÜSSEL SCHALTER MESSGERÄT – Zeigt an wie viele Stunden der Schlüsselschalter auf AN/ON gestellt war
8. TRANSPORT STUNDEN MESSGERÄT – Zeigt an wie viele Stunden das Gerät insgesamt benutzt wurde
9. SCHRUBB BÜRSTEN MESSGERÄT – Zeigt an wie viele Stunden die Bürsten benutzt wurden
10. SAUGER STUNDEN MESSGERÄT – Zeigt an wie viel Stunden der Sauger benutzt wurde
11. DIAGNOSTIK CODE – Der Diagnostik Code kann helfen Probleme zu erkennen und zu lösen
12. ERROR WARNUNG SYMBOL – Zeigt an, wenn eine Fehlermeldung vorliegt

OPERATION CONTROLS

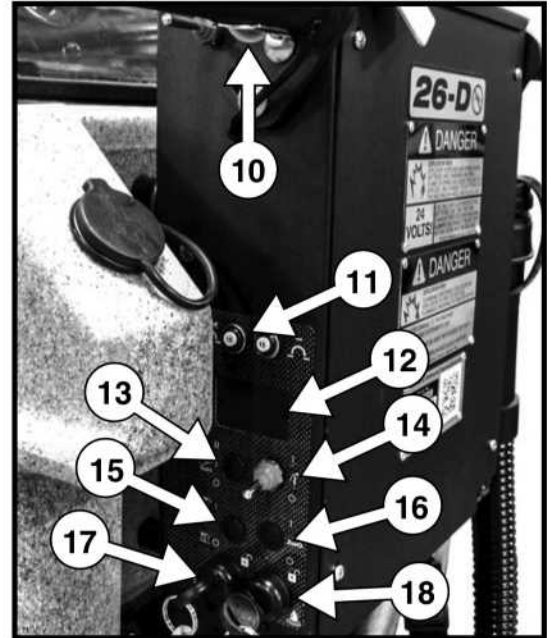
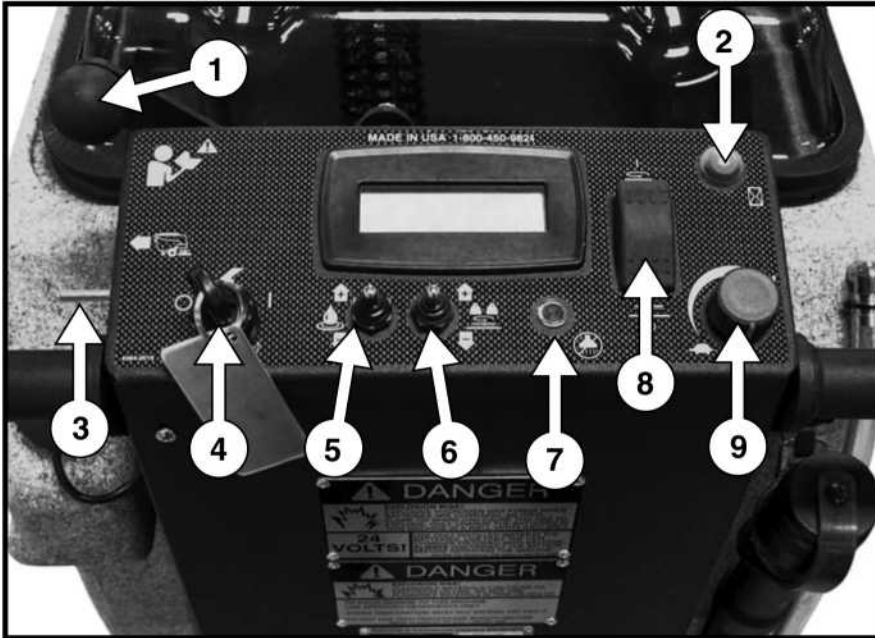

1.	2.	3.
4.	5.	6.
7.	8.	9.
10.	11.	12.
13.	14.	15.
16.	17.	18.



# BATTERIE EINSTELLUNG

## BATTERY SETUP

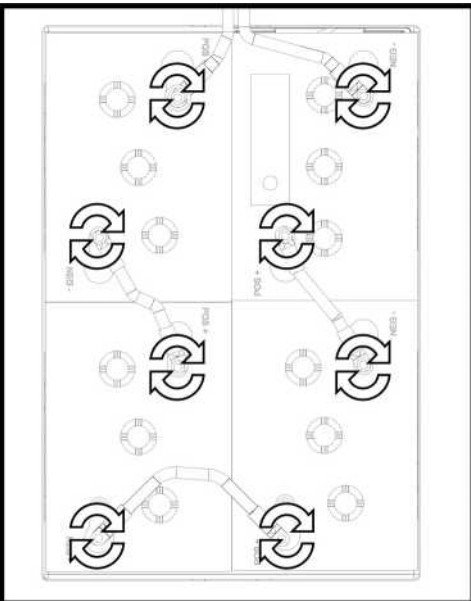
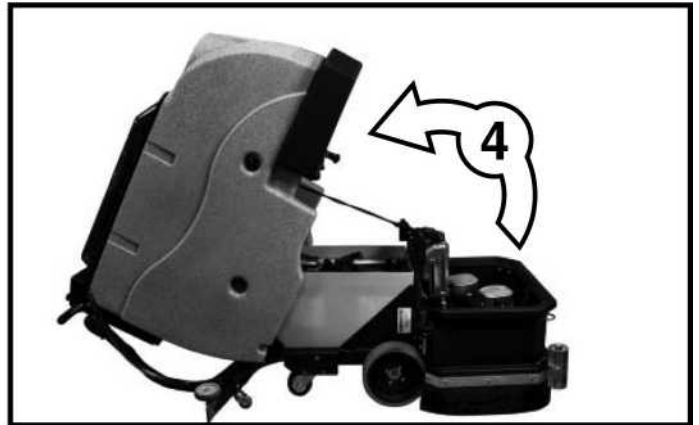
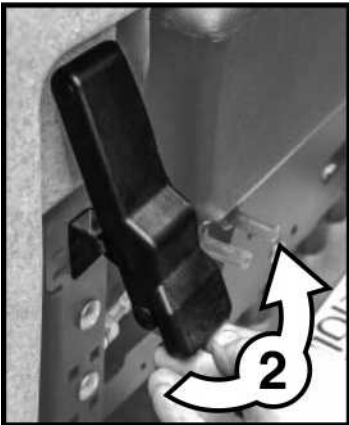
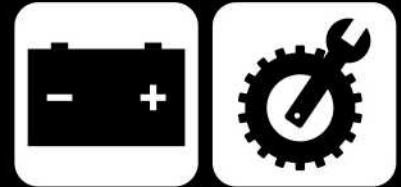

**24 VOLTS**

### HINWEIS

Batterien sind eine mögliche Gefährdung für die Umwelt. Kontaktieren Sie Ihren Hersteller für eine ordnungsgerechte Entsorgung.

Trennen der Gummilippen

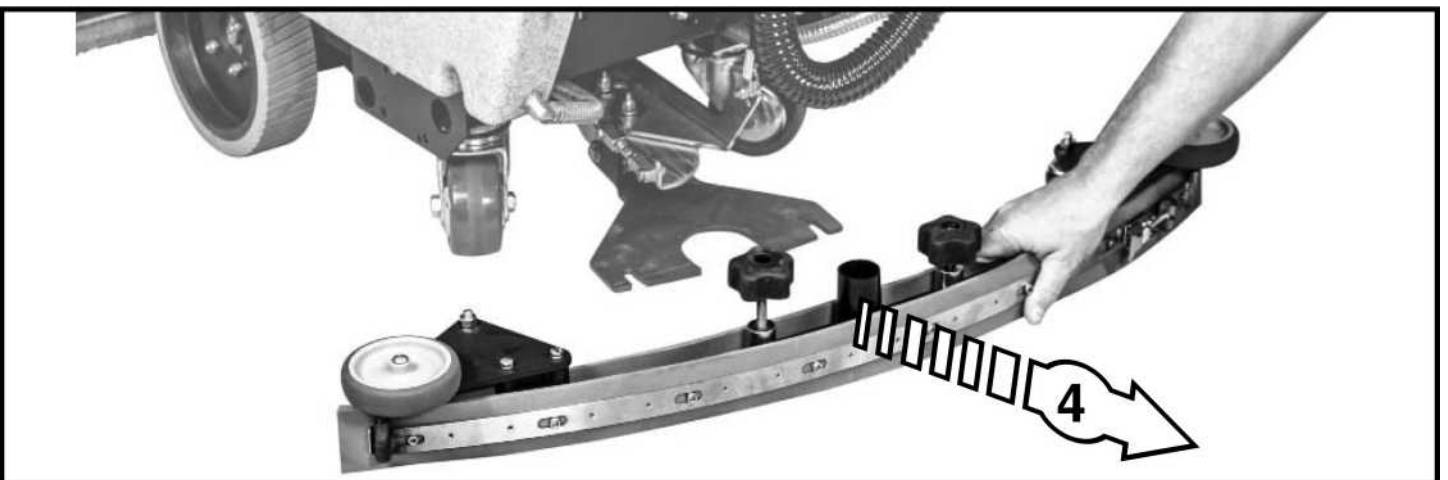
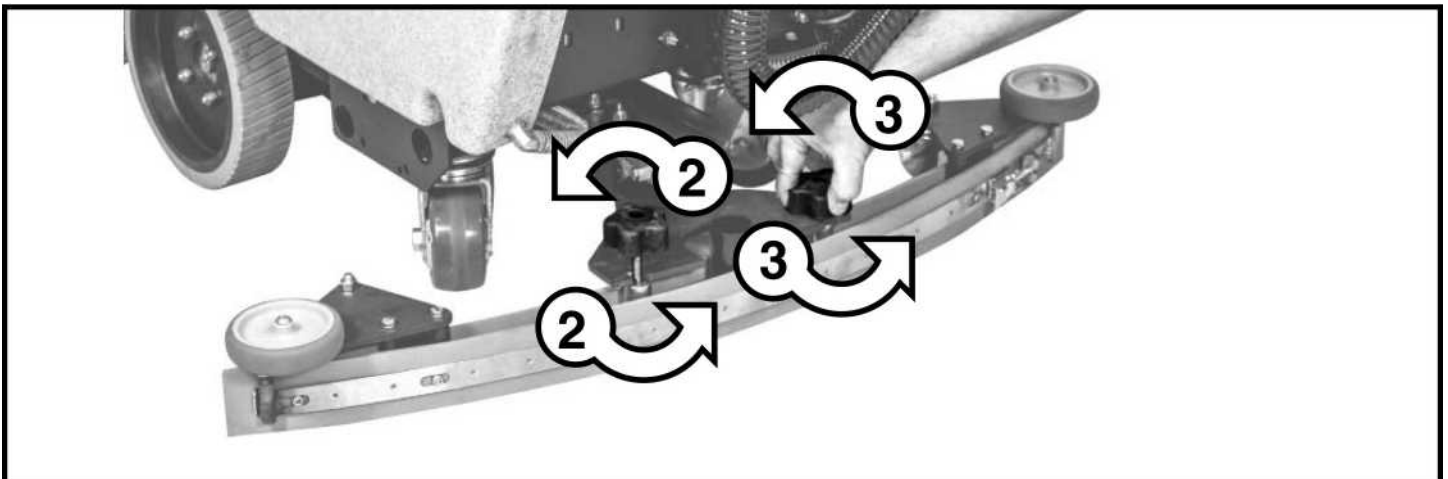
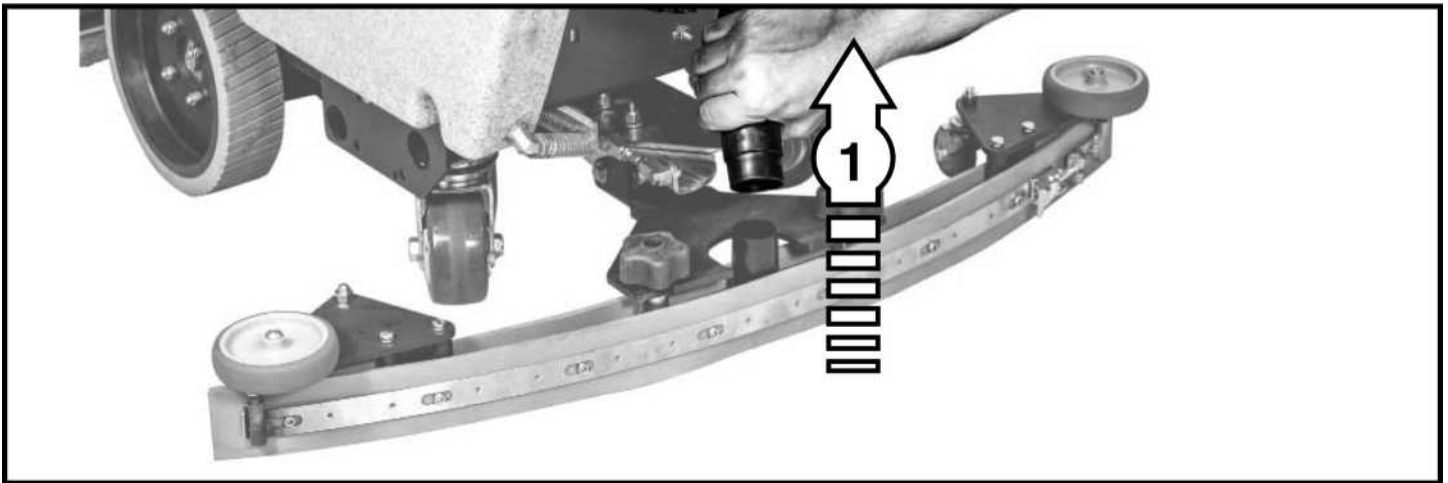

# ADJUST SQUEEGEE

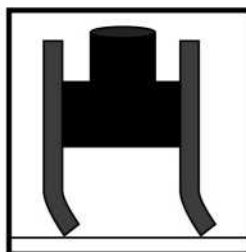
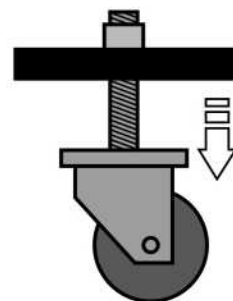
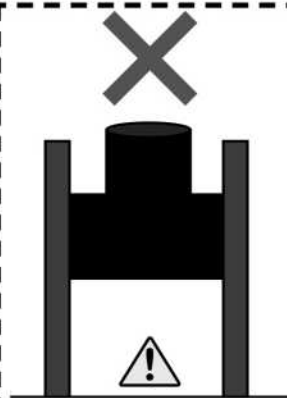
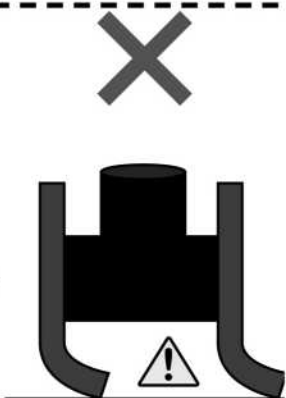
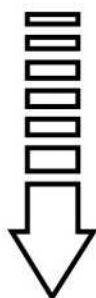
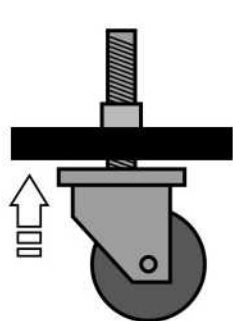
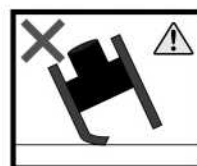
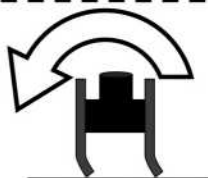
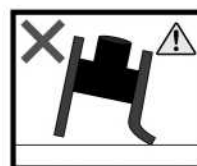
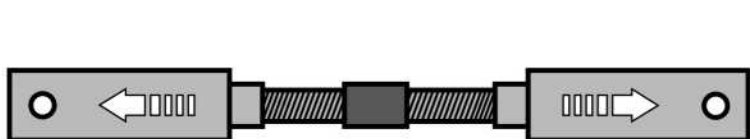
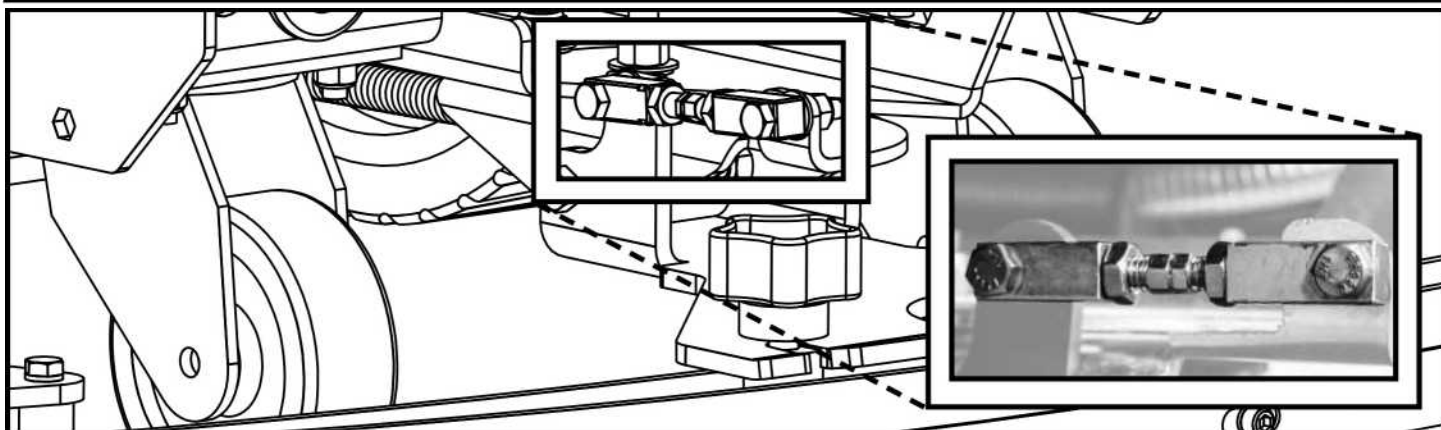

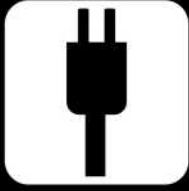
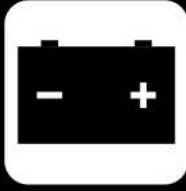

REMOVE FROM BATTERY CHARGER

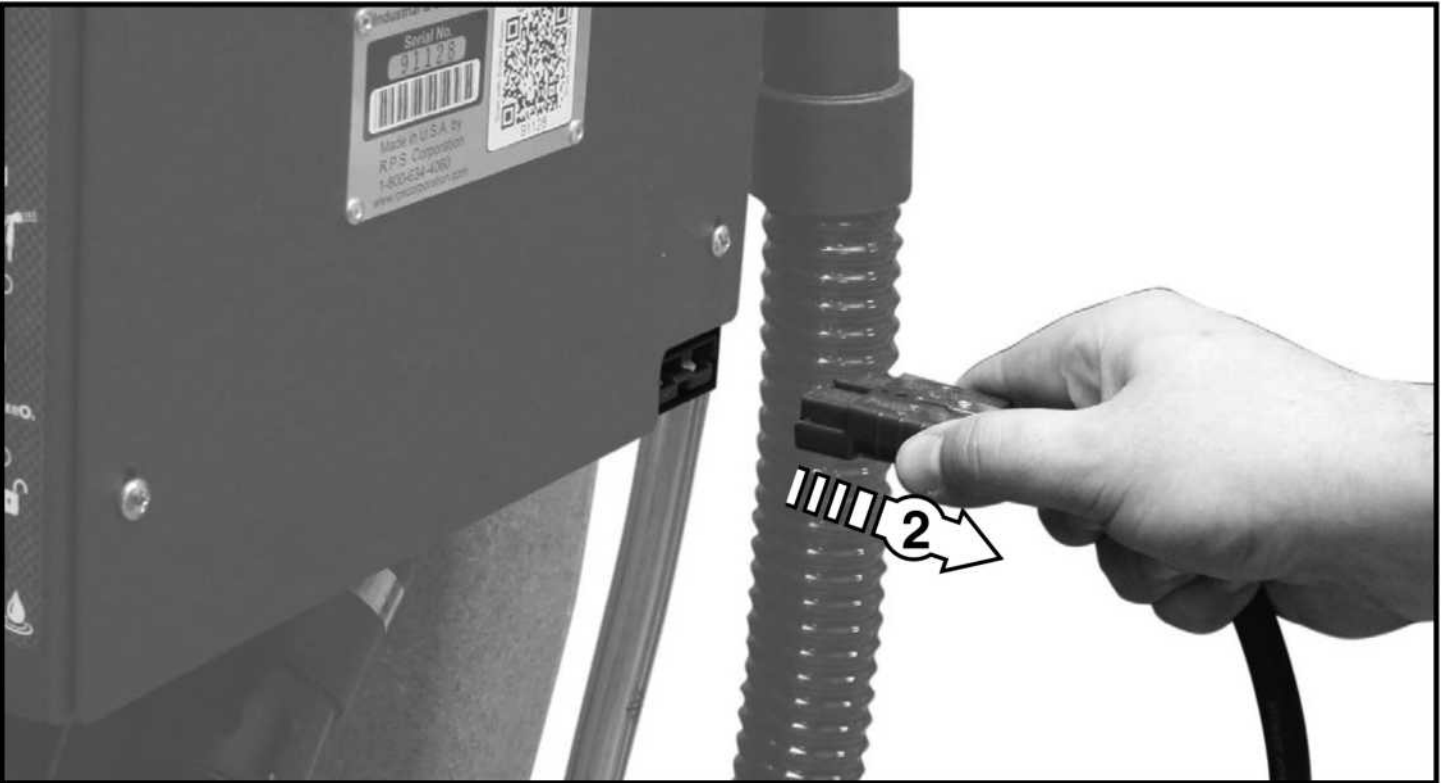
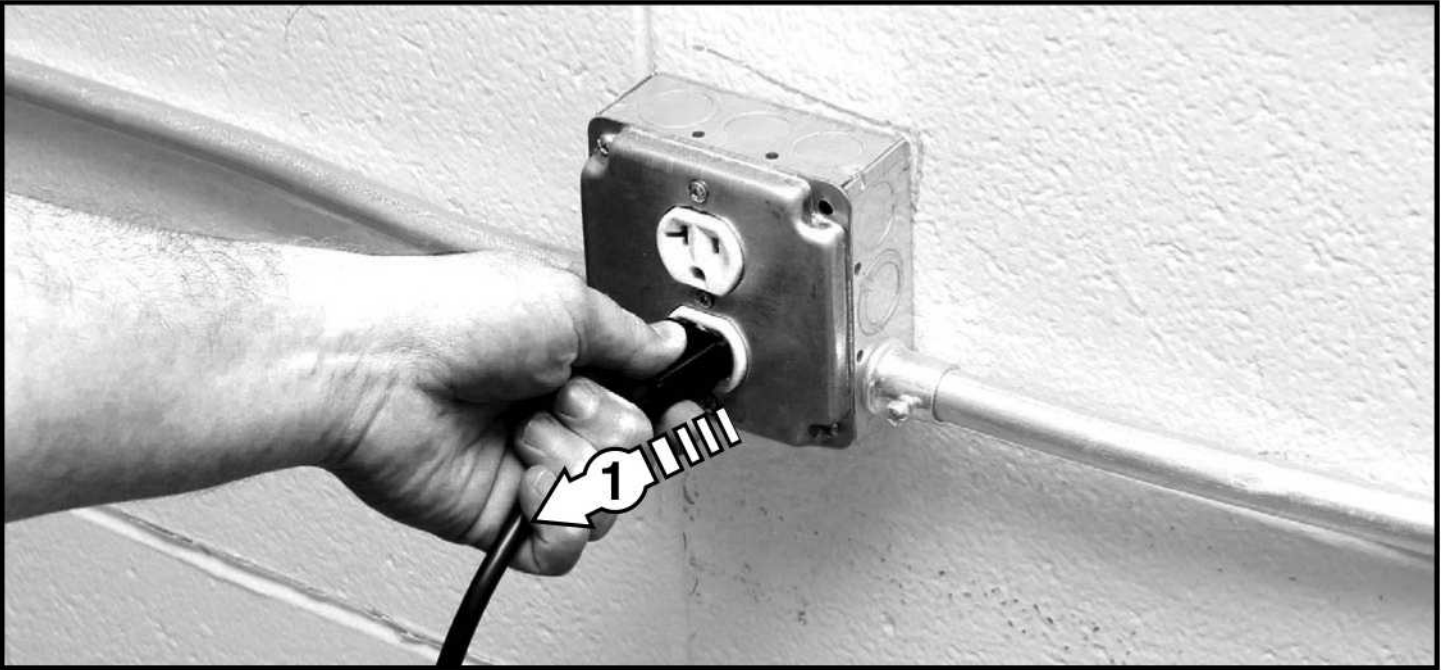

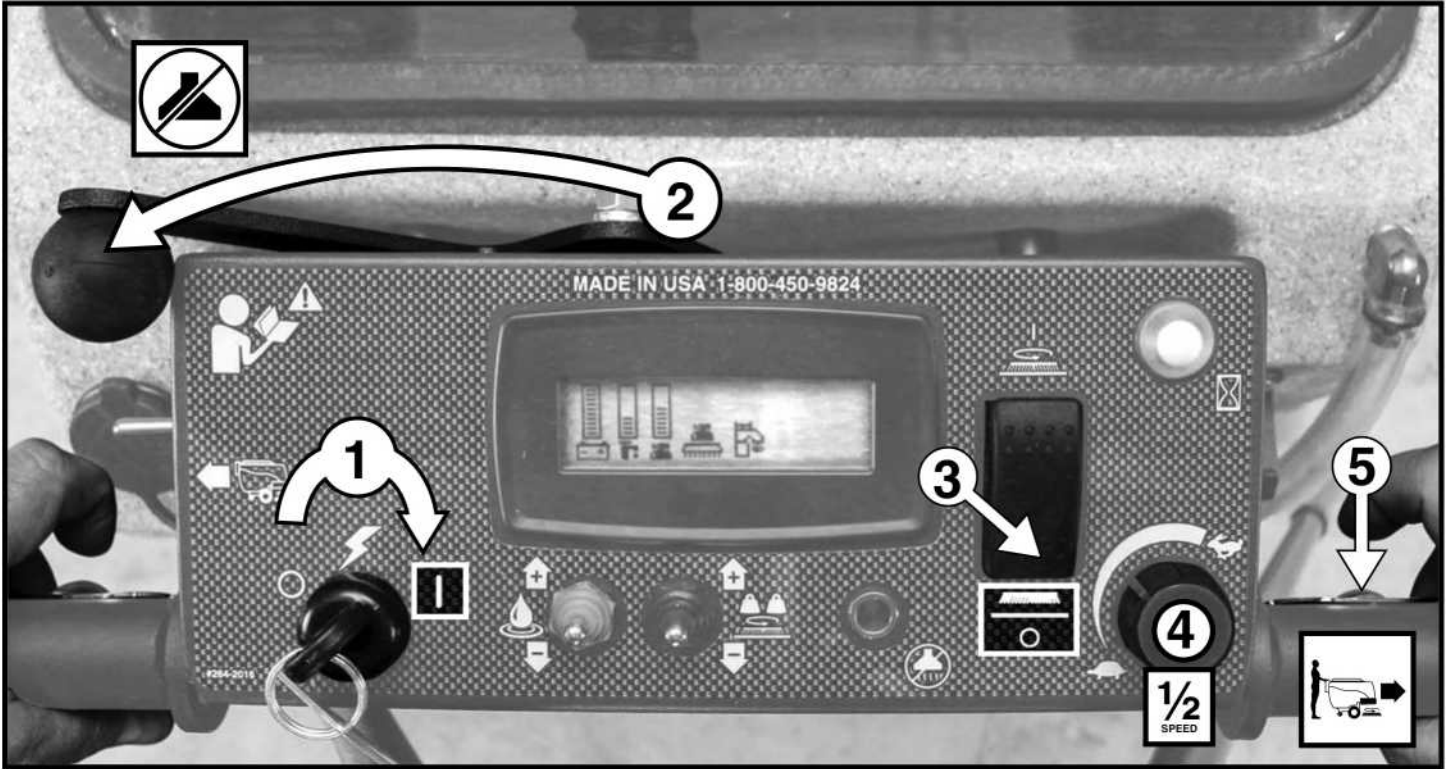



# TRANSPORTATION - REVERSE

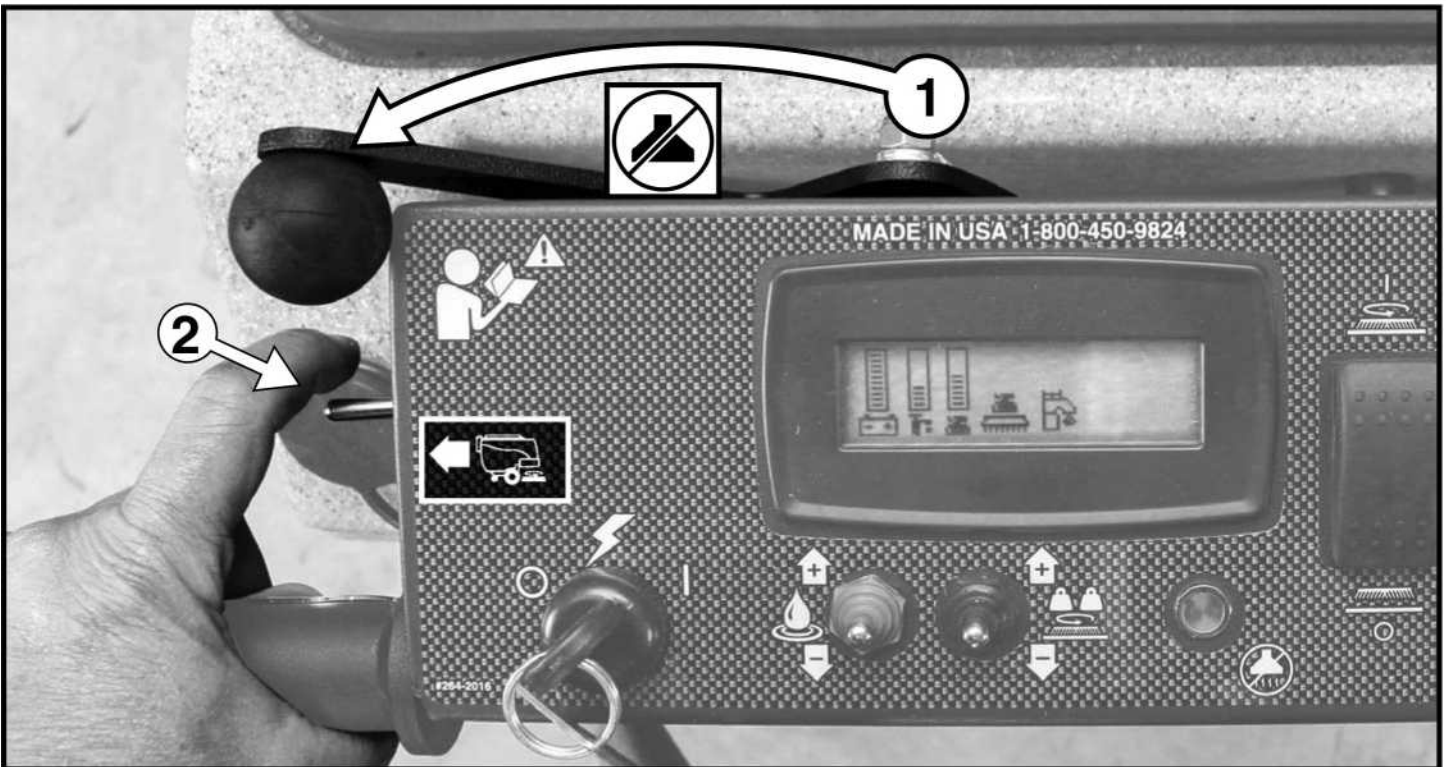

## FILL SOLUTION TANK



### GEFAHR

EXPLOSIONS GEFAHR! Entflammare Materialien können Explosionen oder Feuer verursachen, Verwenden Sie keine entflammaren Materialien im Tank oder in der Nähe der Maschine.

### ACHTUNG

#### UM SCHÄDEN AN DER MASCHINE ZU VERMEIDEN

- Verwenden Sie nur GENEHMIGTE Reinigungsmittel
- Die Wassertemperatur sollte 130°F/54°C nicht überschreiten
- Verwenden Sie keine hochprozentigen Reinigungsmittel

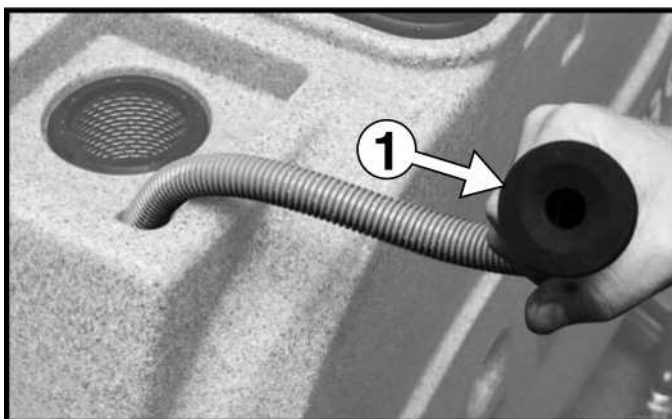



# OPERATION - SCRUBBING

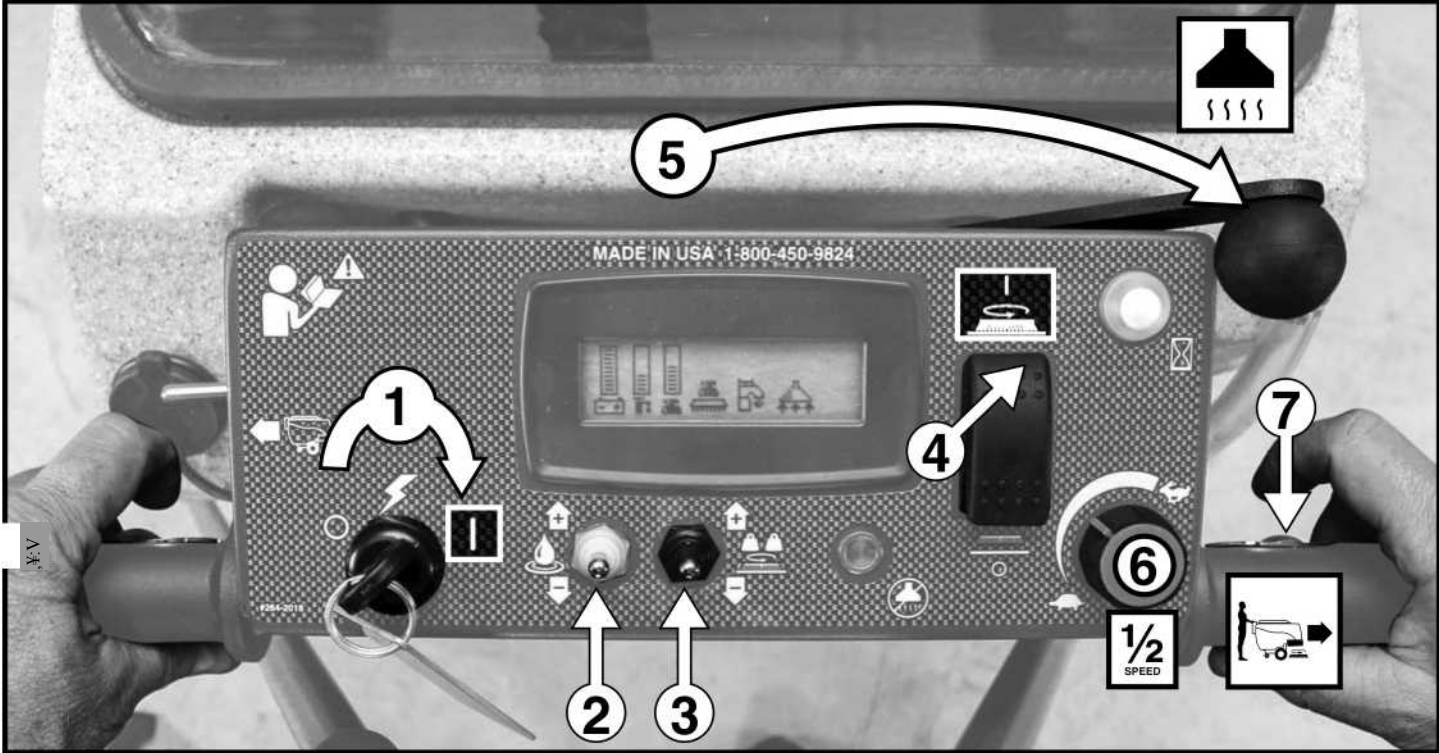



# DRAINING RECOVERY TANK

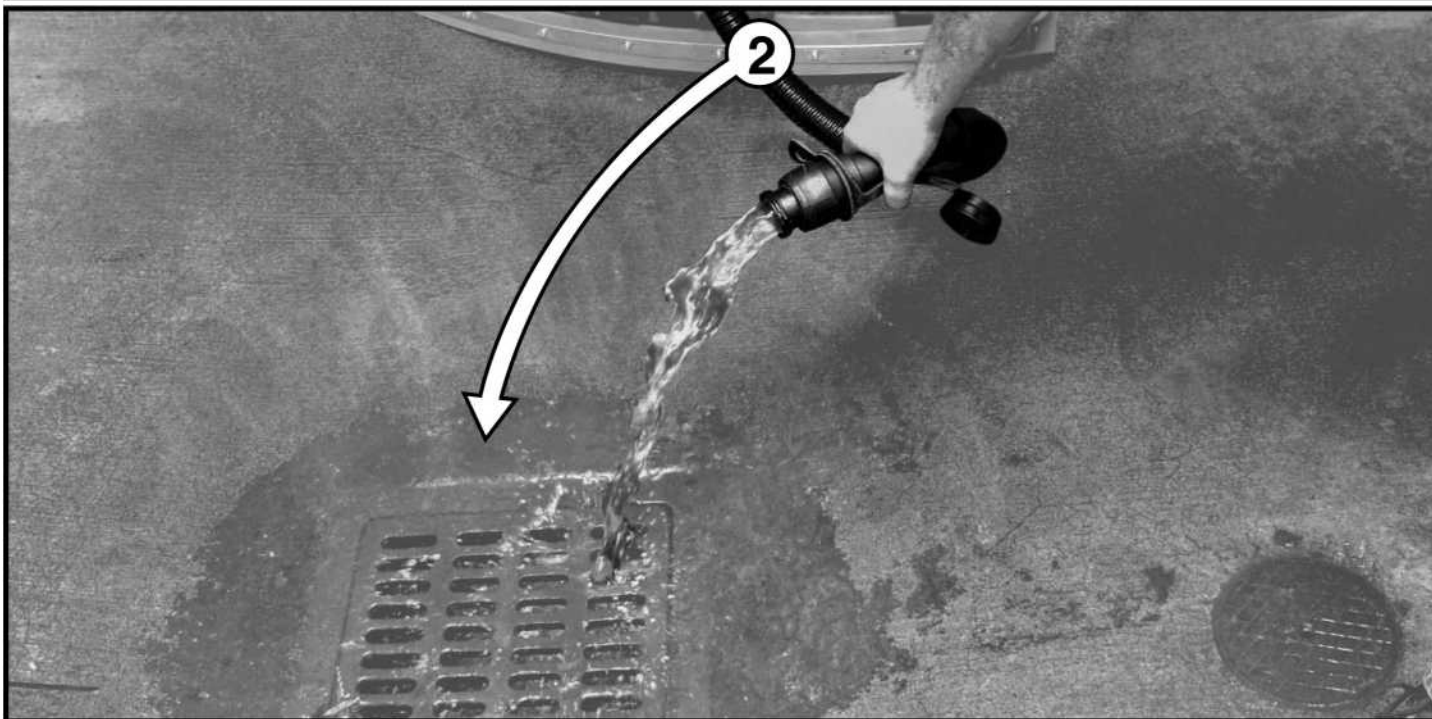
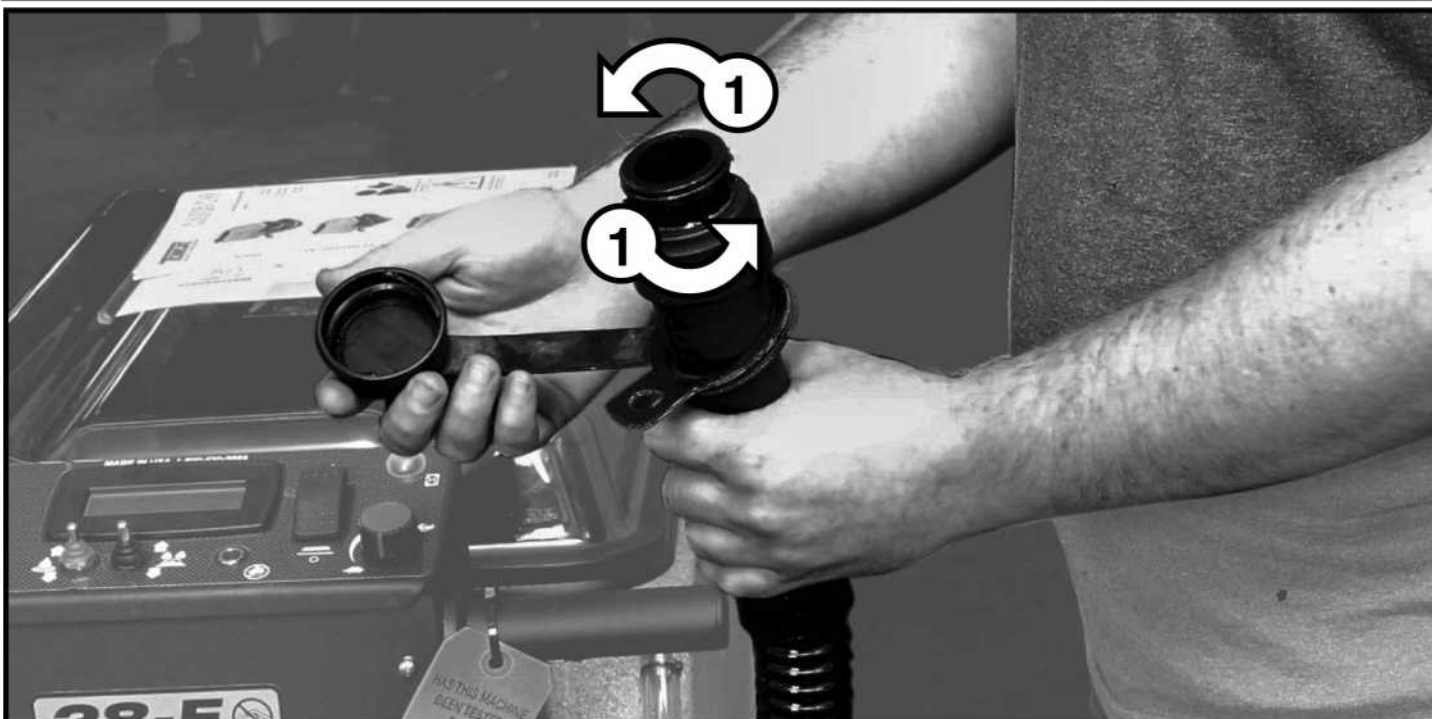



**DRAINING SOLUTION TANK**

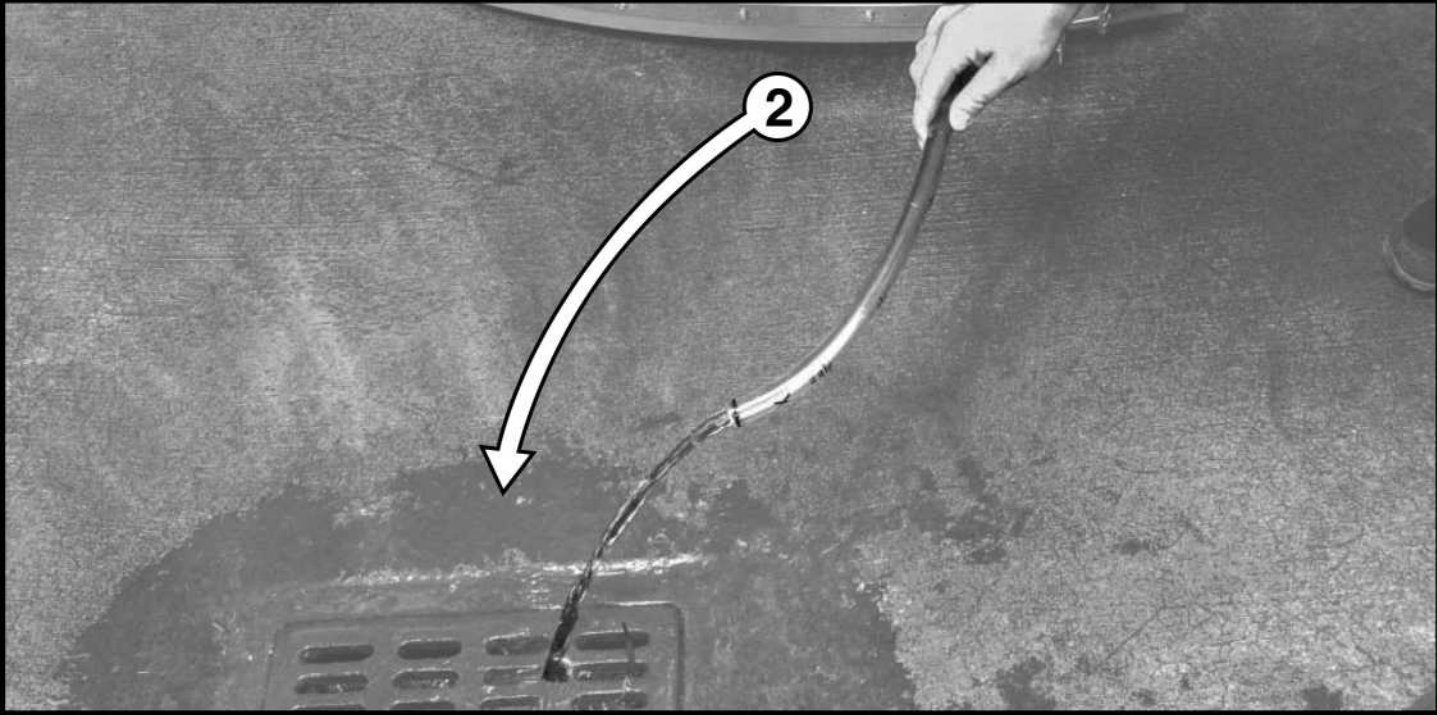

# FLUSHING RECOVERY TANK





CLEAN DRAIN SAVER

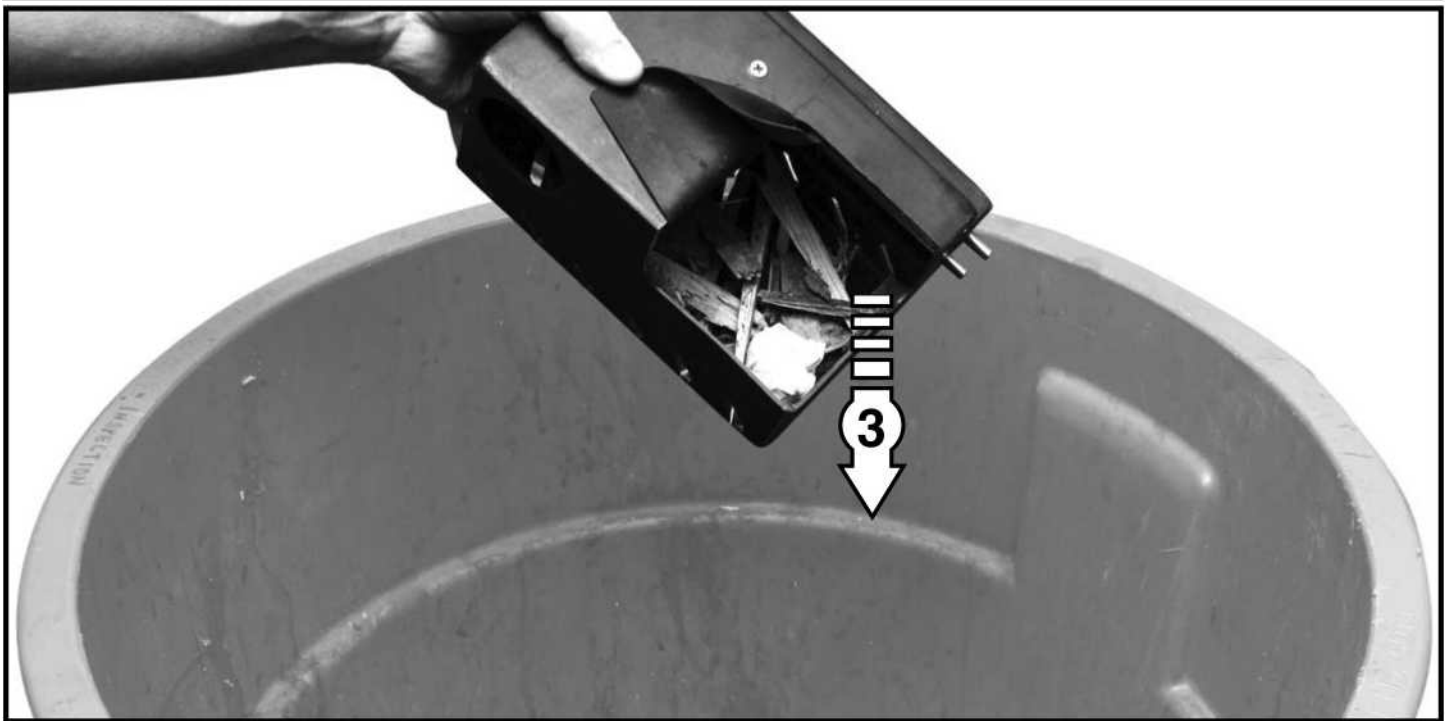
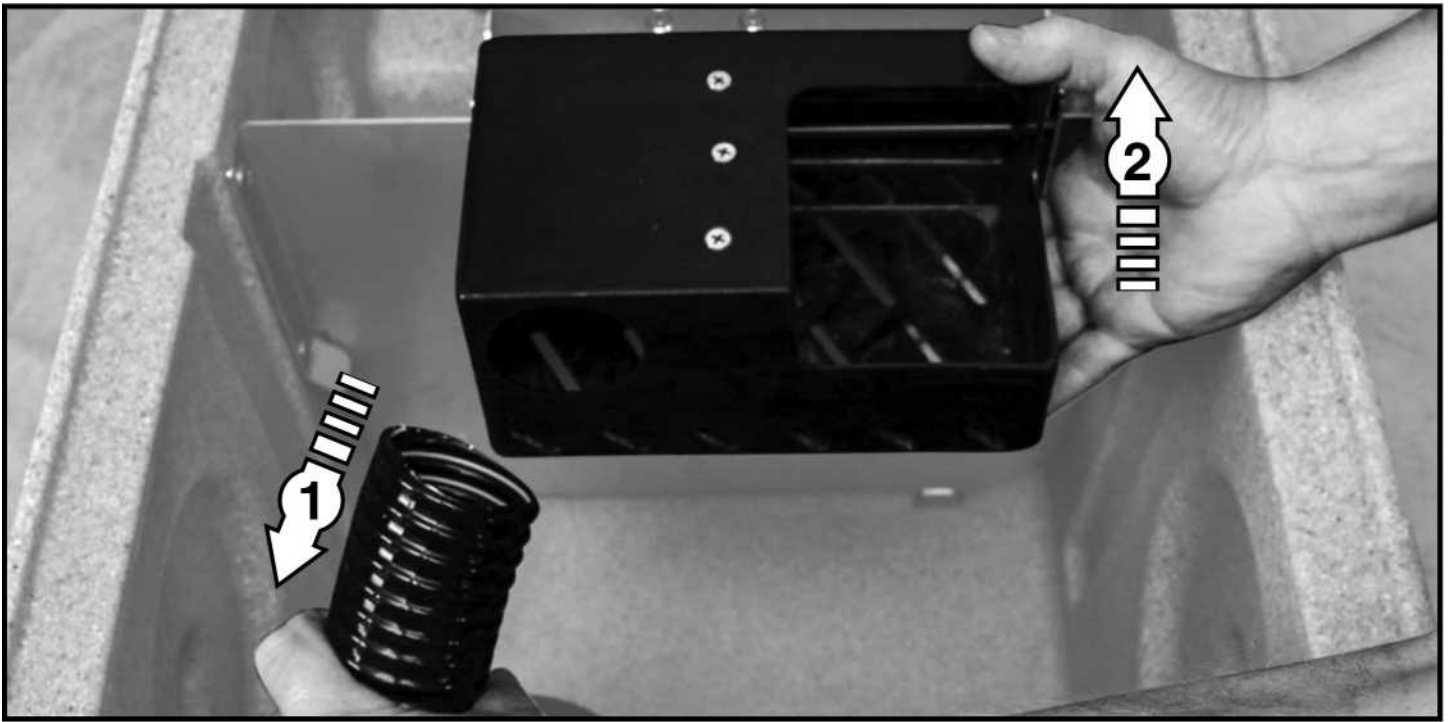

CLEAN CYLINDRICAL HOPPER

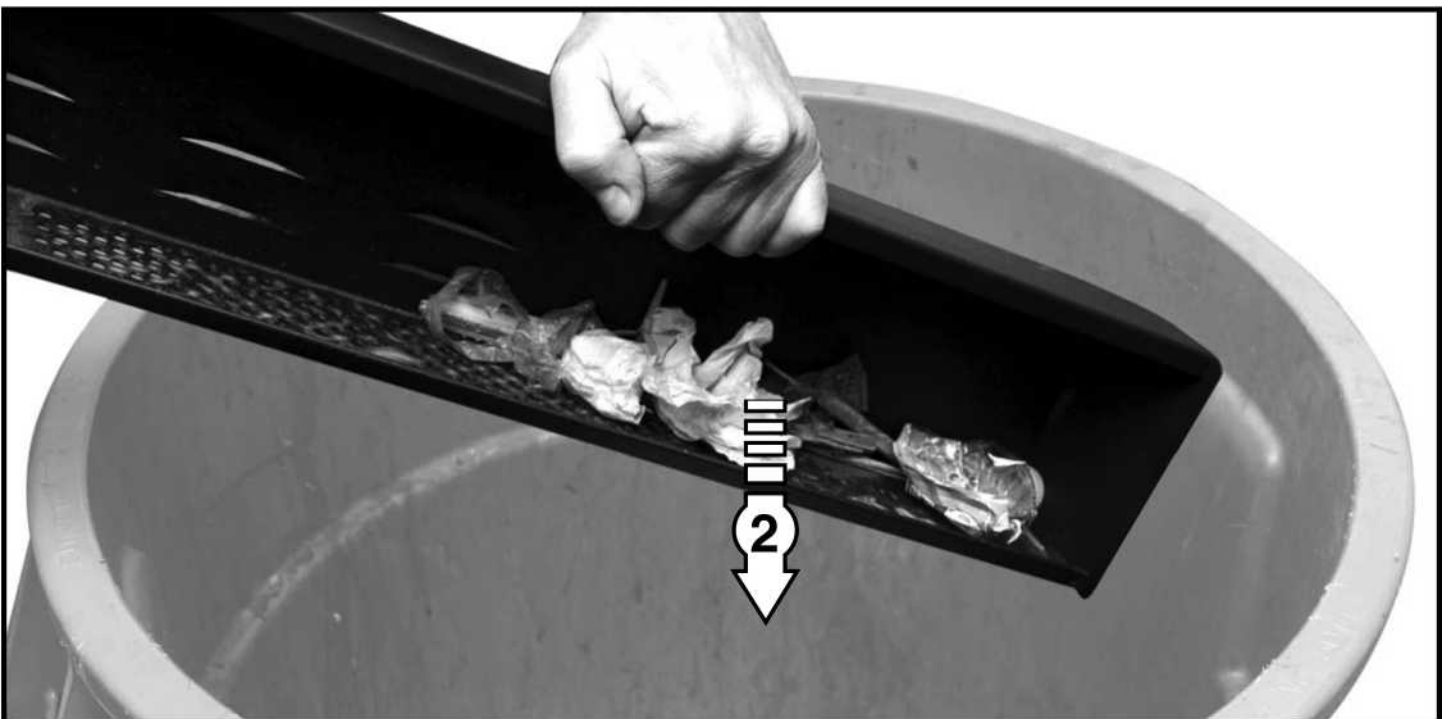
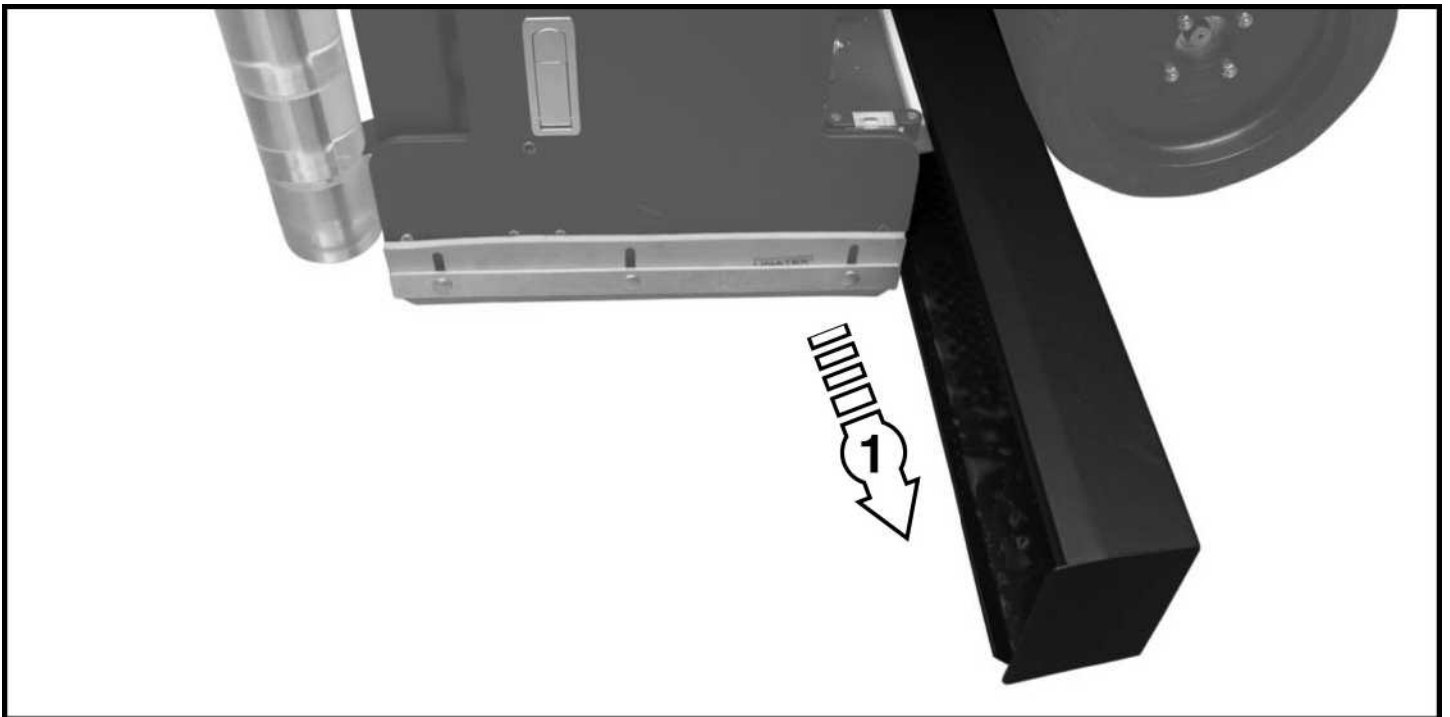



# CLEAN VAC BOX SYSTEM

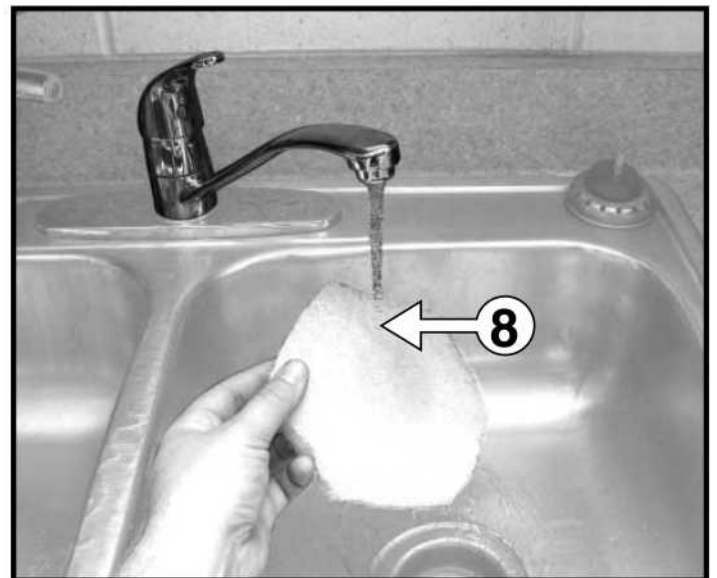
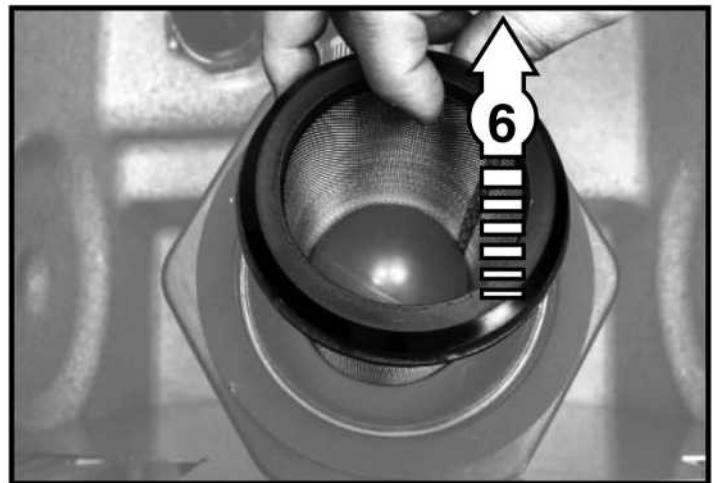
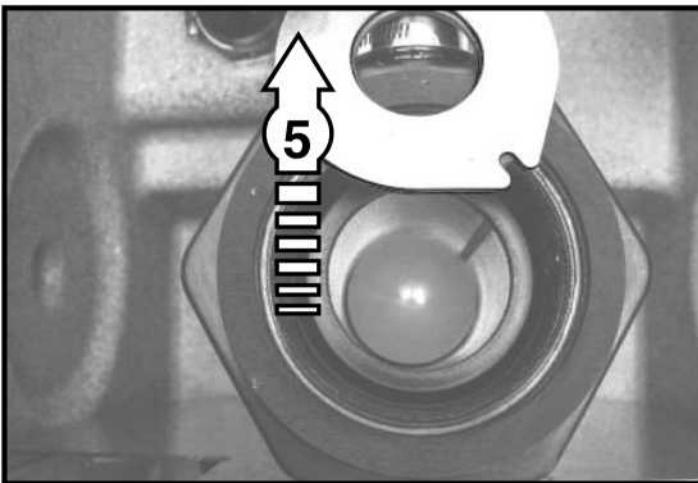
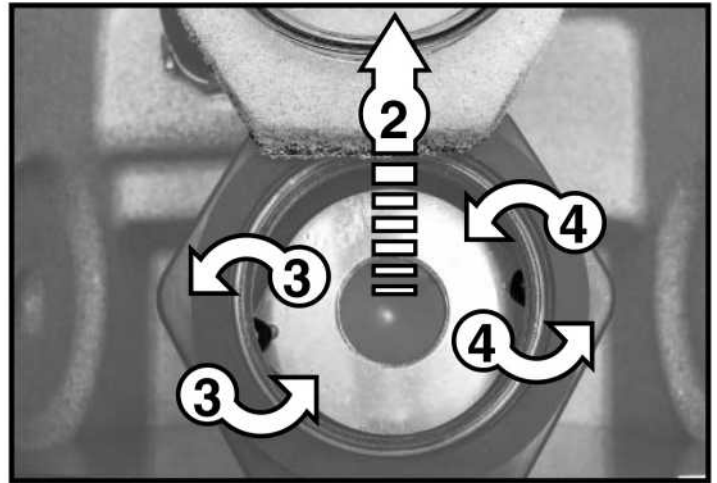
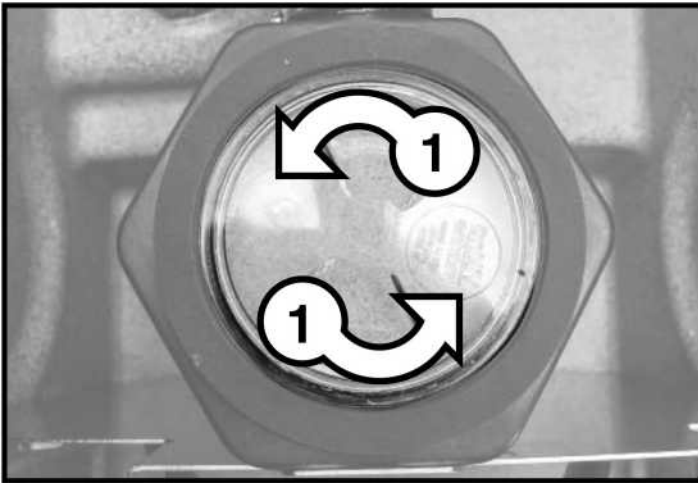

# REMOVE DISK BRUSHES

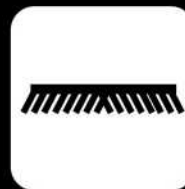

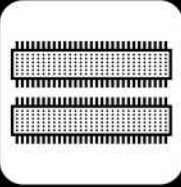

# REMOVE CYLINDRICAL BRUSHES

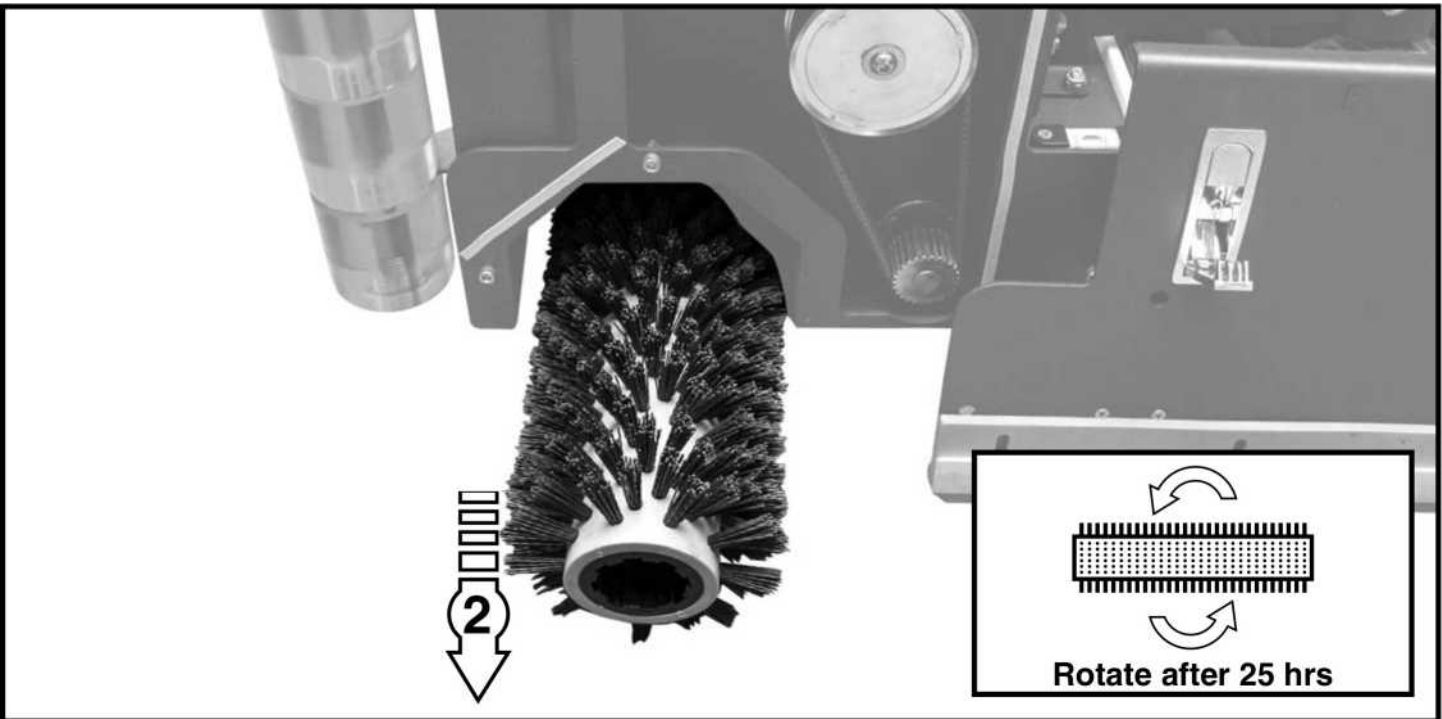
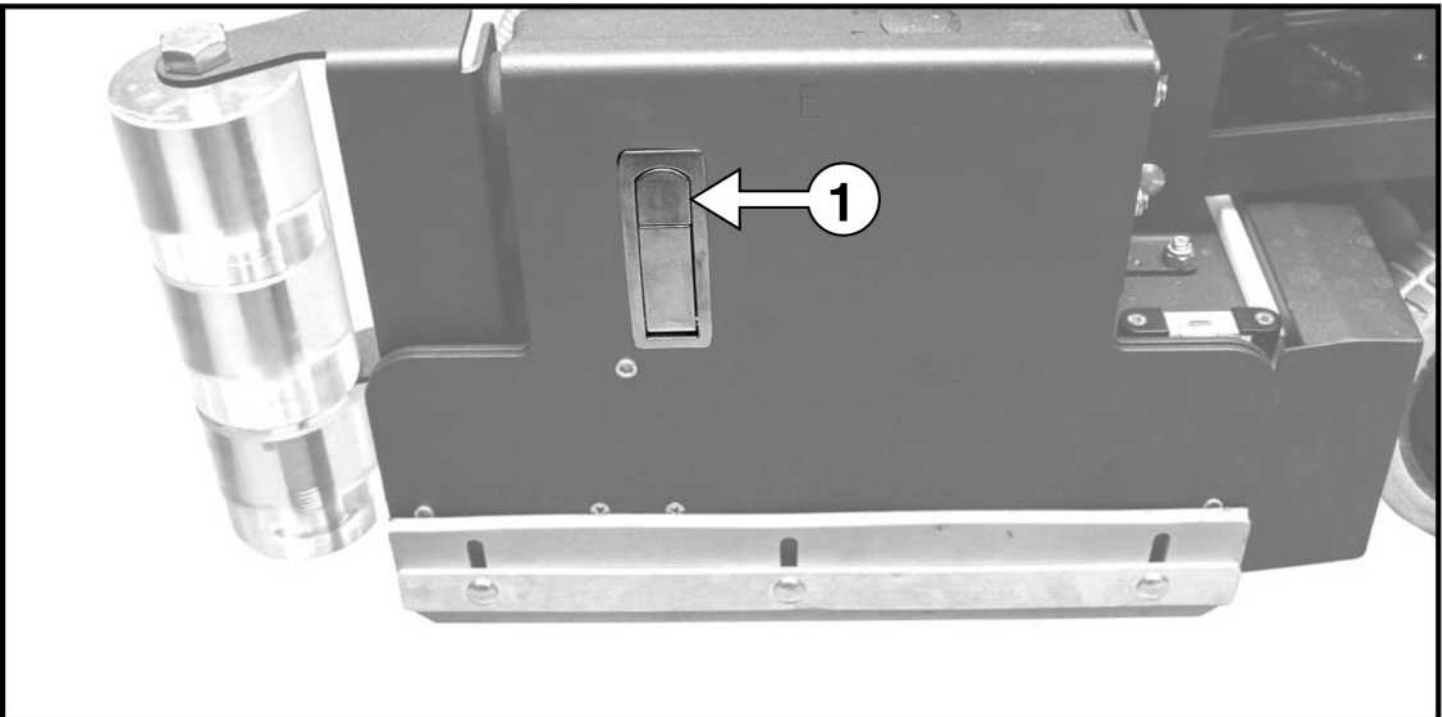



# REMOVE EDGE PADS

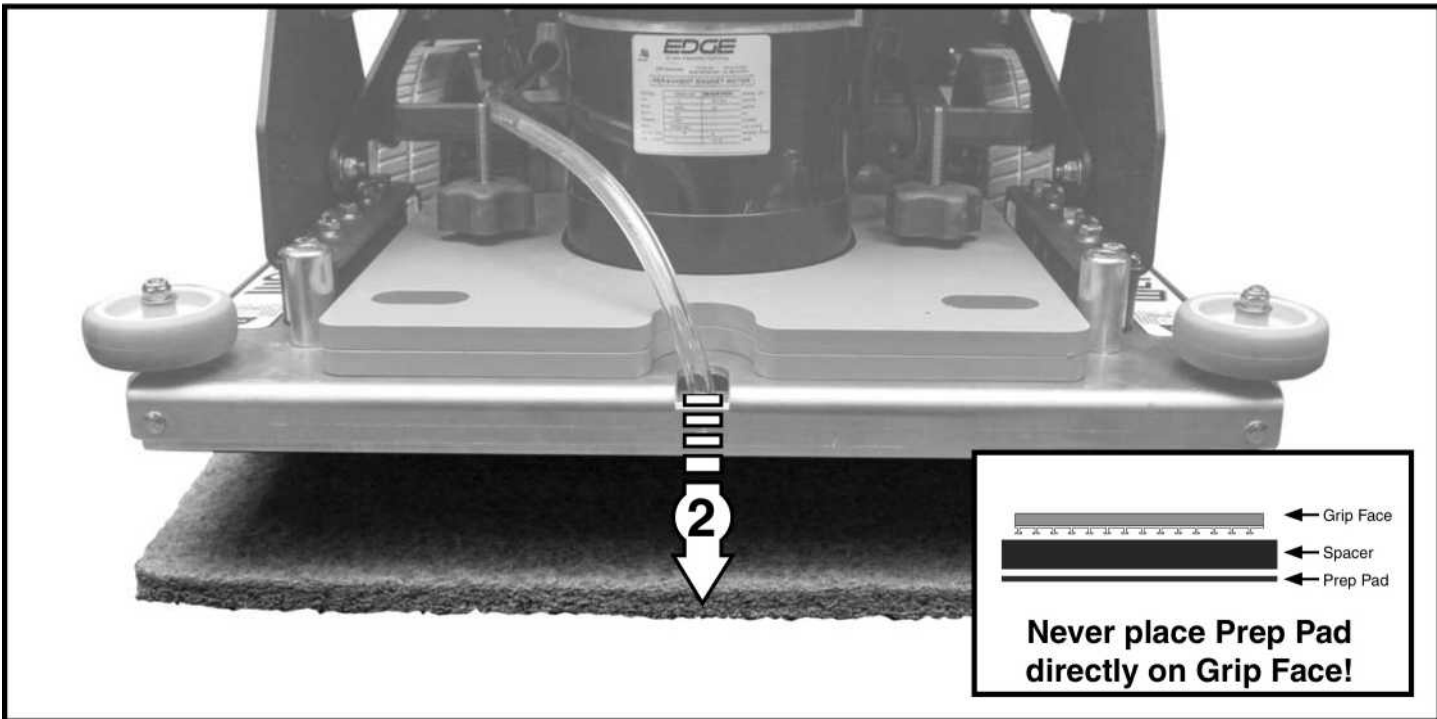
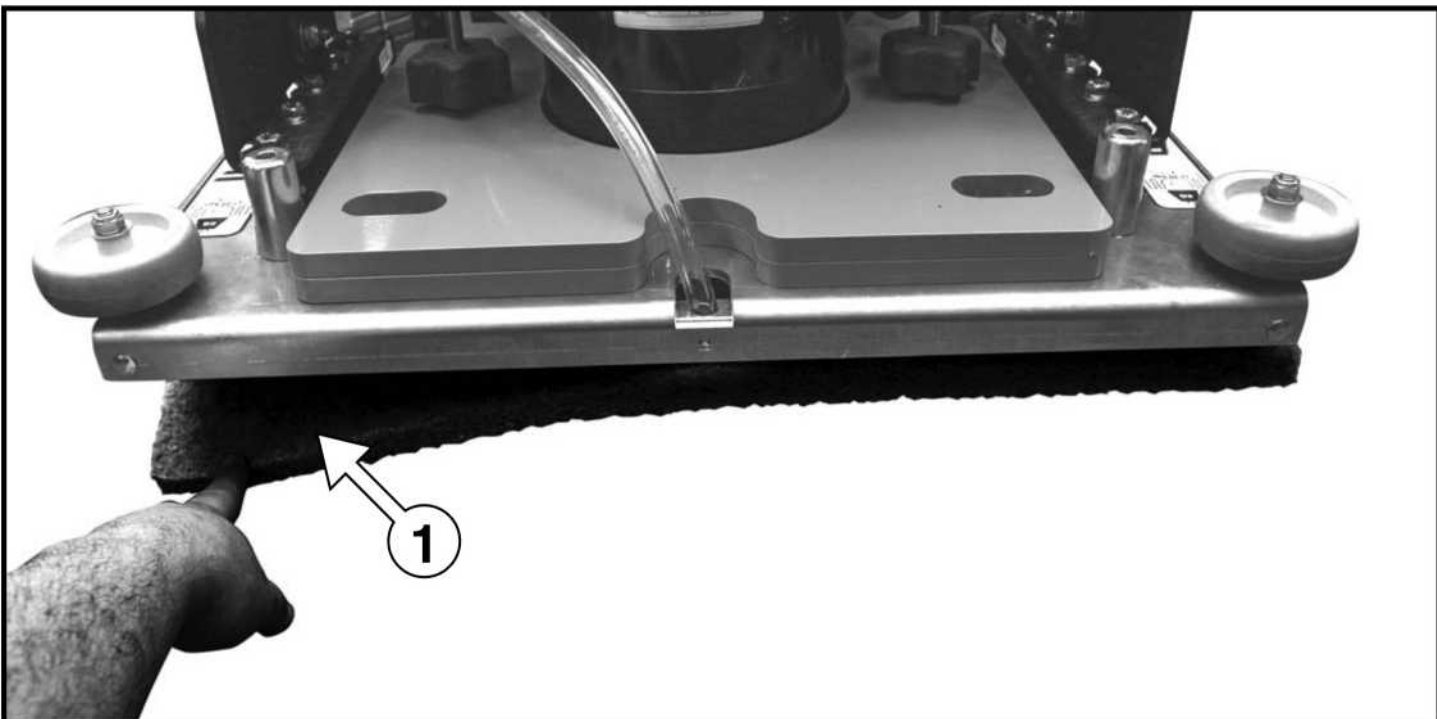
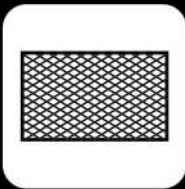

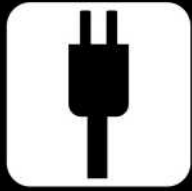
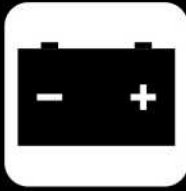

# CHARGE BATTERIES

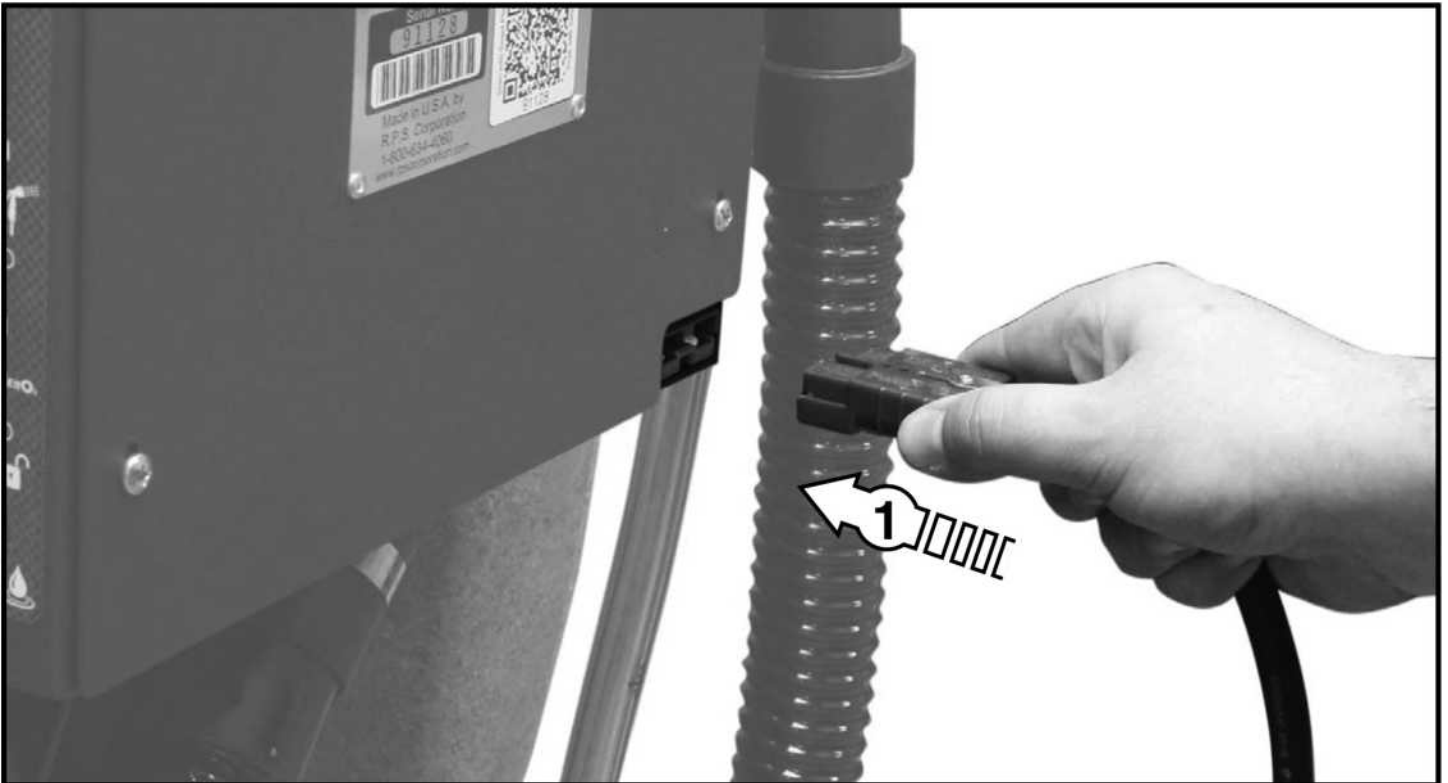

## BATTERY CHARGERS



Console /WET / Domestic Chargers:



AC Power IN: 120VAC / 60Hz  
DC Power OUT: 24VDC / 30A

Onboard / AGM / International Chargers:



**AC Power:** 80-270VAC / 50-60Hz  
**DC Power OUT:** 24VDC / 27A

Please refer to OEM Charger Operating Instructions for more information.

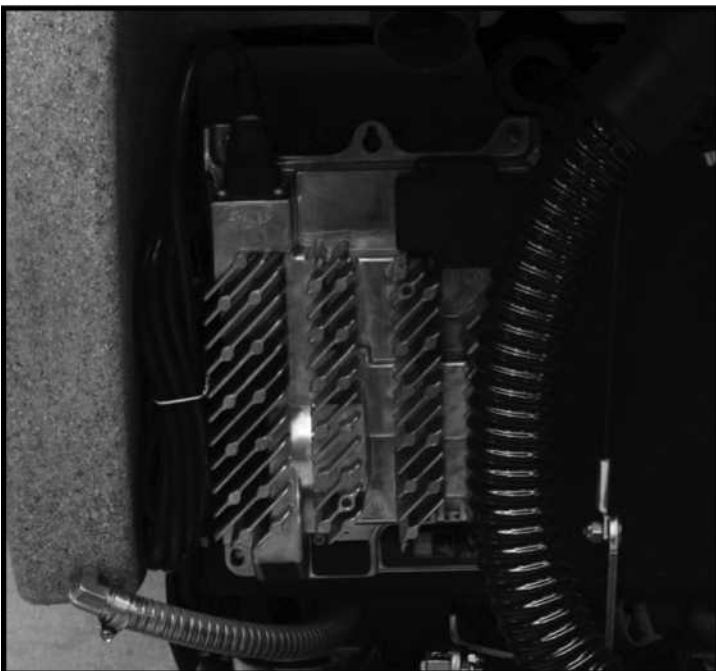

## COMMON WEAR PARTS

### ROUND DISK BRUSHES:

BRUSHES	DISK	LEVEL
Super Grit	##-382SS	Very High
Tough Grit	##-382S	High
Midi Grit	##-382C	Medium
Light Grit	##-382PS	Moderate
Poly	##-382P	Light
Nylon	##-382N	Light
Tampico	##-382T	Light
Pad Driver	##-382D	
Diamond Driver	##-382DD	

### ROUND DISK PADS:

DISK PADS	DISK	LEVEL	COLOR
Super Black	##-422BB	Very High	Black
Black	##-422B	High	Black
Brown	##-422BR	High	Brown
Green	##-422G	Medium	Green
Blue	##-422BL	Moderate	Blue
Red	##-422 R	Moderate	Red
White	##-422W	Light	White

### CYLINDRICAL BRUSHES:

BRUSHES	MODEL 29"		LEVEL
	MODEL 29" CYLINDRICAL	MODEL 33" CYLINDRICAL	
Tough Grit	276-697S	316-697S	High
Midi Grit	276-697C	316-697C	Medium
Light Grit	276-697PS	316-697PS	Moderate
Nylon	276-697N	316-697N	Light
Tampico	276-697T	316-697T	Light

### EDGE PADS AND SCREENS:

DESCRIPTION	28"x14" SCRUBDECK	32"x14" SCRUBDECK
White Pad	EDGE-4054	EDGE-5005
Red Pad	EDGE-4053	EDGE-5004
Blue Pad	EDGE-4052	EDGE-5009
Green Pad	EDGE-4051	EDGE-5002
Black Pad	EDGE-4050	EDGE-5001
White Driver Pad	EDGE-4058	N/A
60 Grit Sand Screen	EDGE-4059	N/A
80 Grit Sand Screen	EDGE-4060	N/A
100 Grit Sand Screen	EDGE-4061	EDGE-5028
120 Grit Sand Screen	EDGE-4062	EDGE-5029
150 Grit Sand Screen	EDGE-4063	N/A
Tile/Grout Renovator Pad	EDGE-4048	N/A
Dominator HD Strip Pad	EDGE-4055	N/A
Maroon ECO Prep Pad	EDGE-4056	EDGE-5007
Remover Burnishing Pad	EDGE-4057	EDGE-5008
Porko Burnishing Pad	EDGE-4047	N/A
Velcro Pad	300-4024	N/A

DESCRIPTION	PART#
28" Velcro Grip Face	300-1039
28" Mighty Lok Grip Face	300-01037Z
32" Mighty Lok Grip Face	300-01037Z

**SQUEEGEE BLADE KITS & COMPLETE SQUEEGEE ASSEMBLIES:**

SQUEEGEE SIZE	30" DISK DECKS	34" EDGE DECKS	29" CYL. DECKS	33" CYL. DECKS	28" EDGE DECKS	32" EDGE DECKS
36" Squeegee	Standard	Optional	Standard	Optional	Standard	Optional
42" Squeegee	Optional	Standard	Optional	Standard	Optional	Standard

SQUEEGEE MATERIAL:	USED FOR:
LINATEX	Provides best wear and tear resistance. Not designed for use with harsh chemicals.
URETHANE	Provides best resistance when dealing with harsh chemicals, oils, fuels, etc.
GUM	Provides best drying performance on rough/grouted floor types by sealing over irregularities. Short life.

**NOTICE**

Squeegee blade kits include (1) Rear Blade, (1) Front Blade, and (2) Caster Wheels with hardware.

**NOTICE**

Squeegee Assemblies (complete) listed above all come with Linatex blades.

**NOTICE**

Size is stamped into the top of the painted steel squeegee body on all squeegee's.



**LEER**

**DIES SEITE WURDE BEWUSST NICHT BEDRUKCT**  
© RPS Corporation 2016